

Kakovost
v najboljši
obliki
MADE IN AUSTRIA



VRTNE HIŠKE BOKSI · VISOKE GREDE

KOVINA ZA VRT & TERASO | 2022





Vaše trajno
zadovoljstvo
je pri Biohortu
najpomembnejše.

Spoštovani kupec!

Biohortovi izdelki ponujajo najboljšo kakovost, funkcionalnost in varnost. Naši kupci pri naših rešitvah skladiščenja cenijo, da imajo dolgo življenjsko dobo in da jih ni treba vzdrževati.

Vrtne hiške za orodje Biohort, so dokazale svojo odpornost tudi po 45 letih zunanje uporabe. Smo avstrijsko proizvodno podjetje z najbolj usposobljenimi strokovnimi delavci. Biohort uporablja le visokokakovostne materiale preizkušanih dobaviteljev. Naša vroče pocinkana jeklena pločevina izvira iz priznanih jeklarn iz Nemčije in Avstrije, katerim zaupajo tudi nemški vrhunski proizvajalci avtomobilov. Zaradi uporabe visokokakovostnih materialov, Biohort z mirno vestjo daje 20-letno jamstvo proti koroziji.

Z Biohort om boste popolnoma brezskrbno uresničili tudi svoje vrtno zamisli: Z rešitvami za temelj SmartBase in SmartBase^{PLUS}, brezplačna dostava in storitev montaže dopolnjuje našo ponudbo za resnično popolno rešitev. Več na strani 4.

Premišljena osnova in visok avstrijski standard kakovosti pri obdelavi ustvarjajo izdelke, ki jih boste lahko desetletja z veseljem uporabljali.

Za to osebno jamčimo.

Dr. Josef Priglinger
Direktor

Dipl.-Ing. Maximilian Piglinger, MLS^{WU}
Direktor

STRAN

6 VRTNE HIŠKE

- 8 Neo
- 10 HighLine®
- 12 Panorama®
- 14 AvantGarde®
- 16 Evropa
- 18 Omara za orodje
- 20 **Dodatki**
- 24 **Rešitve za temelj SmartBase / SmartBase^{PLUS}**
- 28 CasaNova®



30 ZUNANJI BOXI

- 32 Kabinet za teraso Romeo®
- 34 StoreMax®
- 36 HighBoard
- 38 LoungeBox®
- 40 Box za prosti čas



42 GARAŽA ZA KOLO

- 44 MiniGaraža
- 46 StoreMax®
- 48 HighBoard



50 SHRAMBA ZA SMETNJAKE

- 52 Alex®
- 54 StoreMax®
- 56 HighBoard



58 PRIPOMOČKI ZA NA VRT

- 60 Visoke grede
- 62 Cvetlično korito Belvedere®
- 64 **Dodatki**
- 66 Sistem vrtnih korit DaVinci®
- 68 Zasebni zaslon
- 70 Komposter MonAmi®
- 72 Skladiščenje drv WoodStock®
- 74 Garaža za robotsko kosilnico Charly®



76 PODROBNE INFORMACIJE

- 76 Kakovost in Garancija
- 77 Tehnični podatki

BIOHORT POVSEM BREZSKRBNEN PAKET



Vse rešitve na enem mestu

Našim kupcem garantiramo izdelke izjemne kakovosti in zagotavljamo trajno zadovoljstvo. Dodatno vam nudimo tudi podporo s celovitimi servisnimi storitvami.

Naša **služba za pomoč strankam** bo vedno čim hitreje in osebno poskrbela za vaše potrebe, ne glede na velikost izdelka.

Preko naših usposobljenih **namestitvenih partnerjev** lahko zagotovimo tudi udobje profesionalne namestitve.

Rešitve temeljev SmartBase in SmartBase^{PLUS} sta na voljo za vse vrste vrtnih hišk in sta zgrajena hitreje in čisteje kot dragi betonski temelji.

Skupaj z našimi spletnimi orodji, kot je **konfigurator izdelkov**, vam Biohort ponuja najbolj popolno storitev na trgu!

ZA TEM STOJIMO!



Kakovost

- 20 let garancije, podrobnosti na strani 76
- Vroče pocinkane, poliamidno žgane lakirane jeklene plošče
- Vijaki in tečaji iz nerjavečega jekla
- Povsem brez vzdrževanja
- Odporno na dež
- Proizvodnja v Avstriji



Stabilnost

- Dvojna debelina pločevine v primerjavi s poceni ponudniki
- Optimalna konstrukcijska izvedba
- Odpornost na nevihto do 150 km/h, moč vetra 12
- Visoka snežena obremenitev do 150 kg/m²



Storitev

- Dostava je vključena v ceno
- Kratek dobavni rok
- Priročnik za montažo s fotografijami / 3D ilustracijami za enostavno montažo
- Svetovanje strani servisne ekipe Biohort
- Storitve montaže na zahtevo



Varnost

- Zaklepanje z vrtljivim ročajem cilindrske ključavnice
- Negorljivo



Funkcionalnost

- Obsežna osnovna oprema
- Prijazna do uporabnika
- Velika izbira dodatne opreme
- Vsestranske možnosti uporabe



BREZPLAČNA DOSTAVA

Pripravljeno na odpremo v 2 do 4 delovnih dneh!

Vaše naročilo vam bomo brezplačno dostavili do vašega naslova (brez poštnine). Naslov za dostavo mora biti dostopen z 38-tonskim tovornjakom (minimum 3 m širok dostop).

* za izdelke iz zaloge, razen za zunanjo hiška Casanova®



STORITEV MONTAŽE

Biohort vam z veseljem posreduje montažnega partnerja, ki bo montažo strokovno izvedel namesto vas. Več informacij o namestitvi in priporočenih cenah najdete na:

biohort.com/en/service/assembly-service



REŠITVE TEMELJEV BIOHORT

Temeljne rešitve SmartBase in SmartBase^{PLUS} tvorijo stabilne temelje za vrtno lope Biohort, omarico opreme in MiniGaraža. Temelji so odporni na nevihte in se hitro namestijo.

Več informacij na strani 26 in na:

biohort.com/en/service/foundation-tips



KONFIGURACIJA PRODUKTOV

3D-konfigurator Biohort v nekaj klikih vizualizira vsak izdelek, vključno z individualno želeno dodatno opremo, in celo izračuna končno ceno. In to še ni vse: Praktična funkcija "augmented reality" vam omogoča, da izdelek digitalno postavite na vaš vrt preko pametnega telefona ali tabličnega računalnika.

biohort.com/en/service/konfigurator

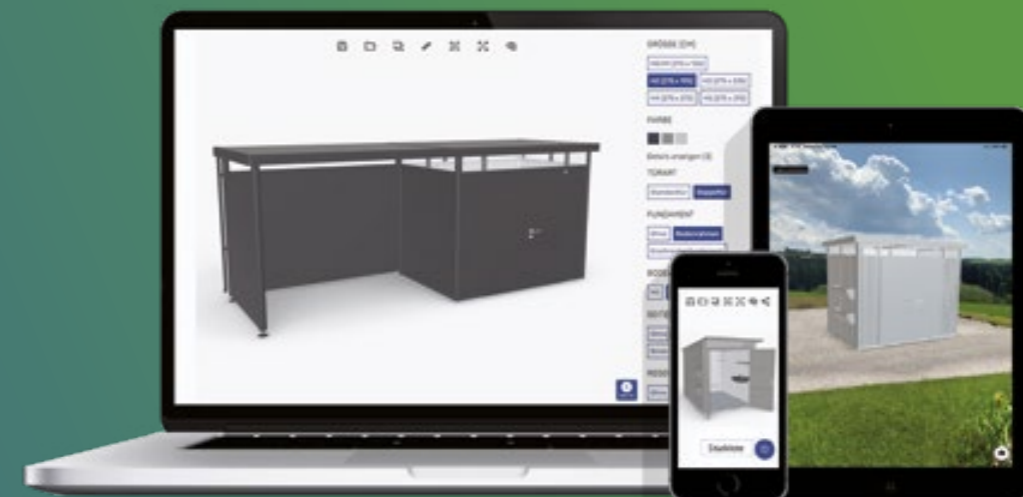

ZA VEČ ZADOVOLJSTVA NA VRTU



08 Neo



10 HighLine®



12 Panorama®



14 AvantGarde®



16 Europa



18 Omara za orodje



28 CasaNova®



Neo vel. 2B, kovinsko srebrna
(z aluminijastim talnim okvirjem, aluminijastimi talnimi ploščami in dvojnimi vrati kot dodatki)



Neo

REVOLUCIJA V OBLIKOVANJU IN FUNKCIONALNOSTI

Najboljše iz desetletij izkušenj - vrhunski izdelek Biohort

Gladke stenske površine in elegantna steklena plošča iz akrilnega stekla v vratih označujejo sodoben videz. Dodatne plošče iz akrilnega stekla lahko prilagodljivo namestite s pomočjo posebej razvitega sistema plošč. Da bi zagotovili prijetno vzdušje, lesen strop uravnava vlažnost skupaj z opsijsko sivo belo notranjo oblogo in izolacijo.

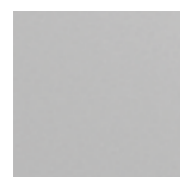

Kovinsko srebrna



Kovinsko peščeno siva



Kovinsko temno siva

Na voljo v eni ali dveh barvah (za vrata in streho lahko brezplačno izberete drugo barvo).



Vel. 2B, kovinsko temno siva s stranskim nadstreškom

Zadnje in stranske plošče so na voljo ločeno kot zasloni za zasebnost (glej dodatke, str. 22).

Nasvet: Panel iz akrilnega stekla in FloraBoard sta na voljo tudi za stranski nadstrešek.

PREDNOSTI

Varnost:

- Trojna ključavnica v kompletu s kljuko iz nerjavečega jekla
- Odpornost na nevihto do 150 km/h, moč vetra 12
- Visoka snežena obremenitev do 150 kg/m²

Funkcionalnost:

- Udobno odpiranje vrat s tlačno vzmetjo
- Opcijska notranja obloga in izolacija
- Integriran strešni žleb

Osnovna oprema:

- Svetleči element v standardnih vratih
- Lesen strop iz 19 mm vezanega lesa in z 1,5 mm EPDM strešno membrano
- Cevi za deževnico (2 kosa)
- Nosilci za orodje (2 kosa)
- Obešalniki za orodje (2 kosi)
- Police (2 kosa)

Izbirna dodatna oprema je na voljo na straneh 20 – 25.

Velikosti (v cm, zunanje mere vključno z previsom)

Odpiranje vrat:

Standardna vrata (desni vratni nosilec): 83 x 200 cm (Š x V) - standardna vrata lahko namestite na vse stranice hiške.
Dvojna vrata: 167 x 200 cm (Š x V) - dvojna vrata lahko namestite na 236 cm strani hiške.

Modre črte označujejo položaj žlebov in kažejo, na katero stran (od velikosti 2A naprej) lahko pritrdite opsijsko stransko streho. Za podrobnosti glejte stran 22.

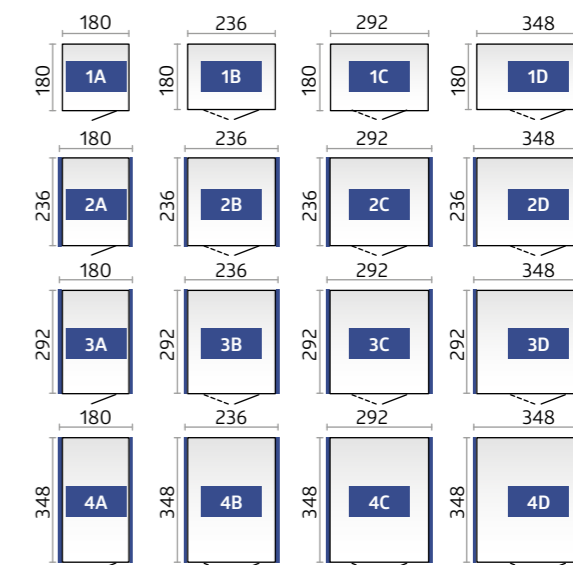

Tehnične podatke in podrobne informacije najdete na straneh 77 – 79.



HighLine® vel. H2, kovinsko peščeno siva
(z aluminijastim talnim okvirjem, aluminijastimi talnimi oblogami, držalom za kolesa "bikeHolder" in dvojnimi vrati kot dodatna oprema)

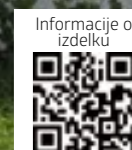

Informacije o izdelku

HighLine®

ZGLED V TEHNIKI IN ZASNOVI

Vrtna hiška HighLine® izpolnjuje najvišje zahteve

Prefinjeno industrijsko oblikovanje v impresivni obliki: Sodobna ravna streha in vgrajeno strešno okno po celotnem obodu dajeta HighLine močne poudarke. Za optimalno varnost poskrbi 3-kratno zapiralo s cilindrično ključavnico. Vratno krilo se s plinsko tlačno vzmetjo pol samodejno odpre in zapre. Vrtna hiške za orodje High-Line® ni potrebno vzdrževati!



Kovinsko srebrna

Kovinsko peščeno siva

Kovinsko temno siva

(Strešna površina je vedno v kovinsko peščeno sivi)



Vel. H3, kovinsko srebrna s stranskim nadstreškom

Zadnje in stranske plošče so na voljo ločeno kot zasloni za zasebnost (glej dodatke, str. 22).

PREDNOSTI

Varnost:

- Trojna ključavnica v kompletu s kljuko iz nerjavečega jekla
- Odpornost na nevihto do 150 km/h, moč vetra 12
- Visoka snežena obremenitev do 150 kg/m²

Funkcionalnost:

- Vgrajen strešni žleb s priključkom za 1 1/4" cev
- Žleb z vgrajenim lovilec listja na obeh straneh
- Udobno odpiranje vrat s tlačno vzmetjo

Osnovna oprema:

- 360° akrilno steklo
- Nosilci za orodje (2 kosa)
- Obešalniki za orodje (4 kosi)
- Police in podporne tirnice (2 kosa obe)

★ Izbirna dodatna oprema je na voljo na straneh 20 – 25.

Velikosti (v cm, zunanje mere vključno z previsom)

Odpiranje vrat:

Standardna vrata (desni vratni nosilec): 76 x 182 cm (Š x V)
Dvojna vrata: 155 x 182 cm (Š x V)

Modre črte označujejo položaj žlebov in kažejo, na katero stran (od velikosti H2 naprej) lahko montirate nadstrešek. Za podrobnosti glejte stran 22. Črčkane črte označujejo štrlečo streho.

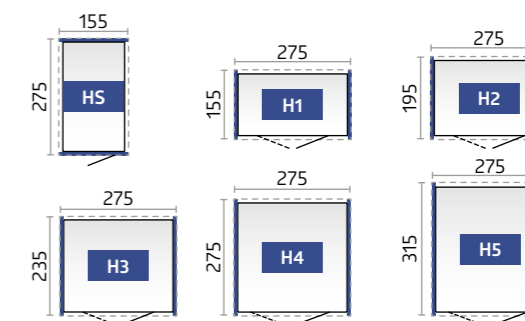

Nasvet: Od velikosti hiške H2 naprej, lahko zavrtite HighLine® v skladu z vašimi željami in standardna vrata se lahko namestijo v katero koli steno.

Od velikosti H4 naprej je tudi možnost namestitve dvojnih vrat na stranskem panelu.



Tehnične podatke in podrobne informacije najdete na straneh 80 – 81.



Panorama® vel. P2, temno siva-kovinska
(z aluminijastim talnim okvirjem, aluminijastimi talnimi pliščami in FloraBoard kot izbirni dodatki)



Panorama®

NOTRANJA OSVETLITEV

Lepota naravne svetlobe

Zgornja okna iz akrilnega stekla, nameščena po celotnem obodu, zagotavljajo novi vrtni hiški za orodje Panorama® moderno lahkotnost, s katero se ta model z ravno streho prilagodi vsakemu vrtnemu okolju. Zaradi preizkušene kakovosti materialov in obdelave znamke Biohort, individualnih možnosti opreme in različic v različnih velikostih je Panorama® odlična vrtna hiška za orodje, ki izpolnjuje vaše visoke zahteve.



Vel. P2, kovinsko peščeno siva
Standardna vrata lahko vgradite v katero koli stransko steno od velikosti P2 naprej.

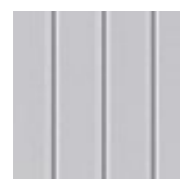

Kovinsko srebrna



Kovinsko peščeno siva



Kovinsko temno siva

PREDNOSTI

Varnost:

- Trojna ključavnica v kompletu s kljuko iz nerjavečega jekla
- Odpornost na nevihto do 150 km/h, moč vetra 12
- Visoka snežena obremenitev do 150 kg/m²

Funkcionalnost:

- Vgrajen strešni žleb s priključkom za 1 1/4" cev
- Žleb z vgrajenim lovilec listja na obeh straneh
- Udobno odpiranje vrat s tlačno vzmetjo

Osnovna oprema:

- 360° akrilno steklo
- Nosilci za orodje (2 kosa)
- Obešalniki za orodje (4 kosi)
- Police in podporne tirnice (2 kosa obe)

★ Izbirna dodatna oprema je na voljo na straneh 20 – 25.

Velikosti (v cm, zunanje mere vključno z previsom)

Odpiranje vrat:

Standardna vrata (desni vratni nosilec): 76 x 182 cm (Š x V) - od velikosti P2 naprej lahko standardna vrata namestite v katero koli stransko steno.
Dvojna vrata: 155 x 182 cm (Š x V) - od velikosti P4 naprej je možna namestitev dvojnih vrat v katerokoli stransko steno.

Črtkane črte označujejo štrlečo streho.

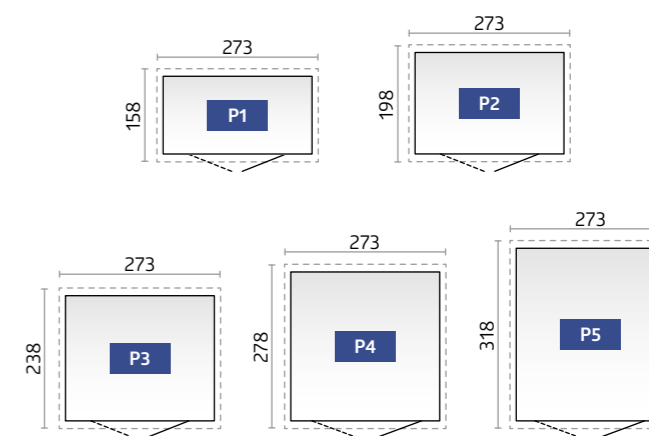

Tehnične podatke in podrobne informacije najdete na straneh 80 – 81.



reddot design award



AvantGarde® vel. A5, srebrno-kovinska
(z aluminijastim talnim okvirjem, aluminijastimi talnimi ploščami in dvojnimi vrati kot dodatki)



AvantGarde®

SODOBNA ARHITEKTURA

Vrtna hiška za orodje najboljše kakovosti

AvantGarde® izpolnjuje svoje ime. Je izredno stabilna kovinska vrtna hiška za orodje, ki izpolnjuje zahteve sodobne arhitekture. Njen prijeten videz in njene številne praktične prednosti za vsakodnevno uporabo zagotavlja neizmerno veselje. Ker je ni treba vzdrževati, prihrani denar in dragocen čas.

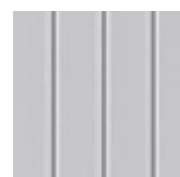

Kovinsko srebrna



Kovinsko peščeno siva



Kovinsko temno siva



Vel. A3, kovinsko peščeno siva s tankimi dvojnimi vrati

PREDNOSTI

Varnost:

- Trojna ključavnica v kompletu s kljuko iz nerjavečega jekla
- Odpornost na nevihto do 150 km/h, moč vetra 12
- Visoka snežena obremenitev do 150 kg/m²

Funkcionalnost:

- Vgrajen strešni žleb s priključkom za 1 1/4" cev
- Udobno odpiranje vrat s tlačno vzmetjo

Osnovna oprema:

- Strešno okno iz akrilnega stekla s previsom strehe
- Obešalniki za orodje (2 kosa)
- Obešalniki za orodje (4 kosi)
- Police in podporne tirnice (2 kosa obe)

★ Izbirna dodatna oprema je na voljo na straneh 20 – 25.

Velikosti (v cm, zunanje mere vključno z previsom)

Odpiranje vrat:

Standardna vrata (desni vratni nosilec): 76 x 182 cm (Š x V)
Dvojna vrata A1-A4: 139 x 182 cm (Š x V)
Dvojna vrata A5-A8: 155 x 182 cm (Š x V) - od velikosti A7 naprej je možna namestitev dvojnih vrat v katerokoli stransko steno.

Črtkane črte označujejo štrlečo streho.

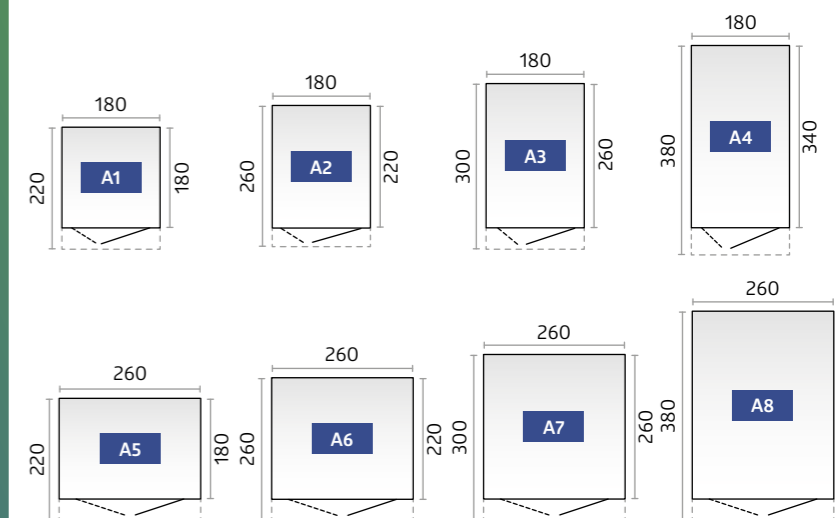

Tehnične podatke in podrobne informacije najdete na straneh 80 – 81.



Evropa vel. 3, kovinsko pečeno siva
(Z aluminijastim talnim okvirjem in aluminijastimi talnimi ploščami kot dodatno opremo)



Evropa

KAKOVOST PO UGODNI CENI

Vse dobro organizirano s Klasikami Biohort

Zanesljiva že desetletja in še vedno zelo priljubljena! Vrtna hiška "Evropa" je prodana v 150.000 kosih in ponosni uporabniki jo še vedno z veseljem uporabljajo. Razlogi za to so visoka stabilnost, trpežni materiali in brezplačno vzdrževanje. Funkcionalna oprema olajša delo in priskrbi za red vašemu vrtu. Obsežna osnovna oprema in premišljena dodatna oprema izpolnita vse vaše želje.

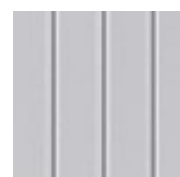

Kovinsko srebrna



Kovinsko pečeno siva



Kovinsko temno siva



Temno zelena



Vel. 4, temno siva-kovinska s stranskim nadstreškom
(glej dodatke na strani 22)

PREDNOSTI

Varnost:

- Dvojno zaklepanje s T-ročko in cilindrično ključavnico
- Odpornost na nevihto do 150 km/h, moč vetra 12
- Visoka snežena obremenitev do 150 kg/m²

Funkcionalnost:

- Vgrajen strešni žleb s priključkom za 1" cev
- Dodatna vrata in izredno široka dvojna vrata po izbiri (glejte dodatno opremo na str. 22)

Osnovna oprema:

- Vgrajen organizator za orodje na notranji strani vrat (6 kljukic)
- Obešalniki za orodje (4 kosi)
- Police in podporne tirnice (2 kosa obe)
- Dva dodatna nosilca za pritrditev na steno (po velikosti 2A in velikosti 4A)
- Kljukica za držanje odprtih vhodnih vrat

Velikosti (v cm, zunanje mere vključno z previsom)

Odpiranje vrat:

135 x 170 cm (Š x V) - od velikosti 2A na dvojna vrata je mogoče namestiti tudi zunaj središča, pri velikostih 2, 3, 4, 5, 6 in 7 pa lahko dvojna vrata namestite tudi na straneh.

Črtkane črte označujejo štrlečo streho.

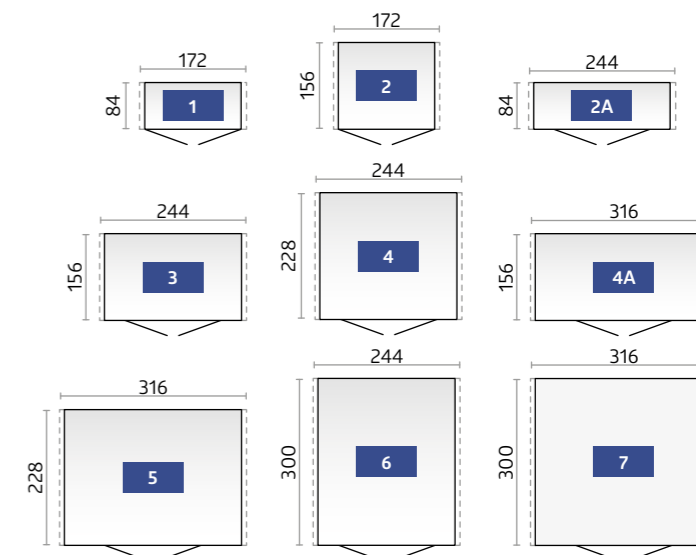

★ Izbirna dodatna oprema je na voljo na straneh 20 – 25.

Tehnične podatke in podrobne informacije najdete na strani 82.

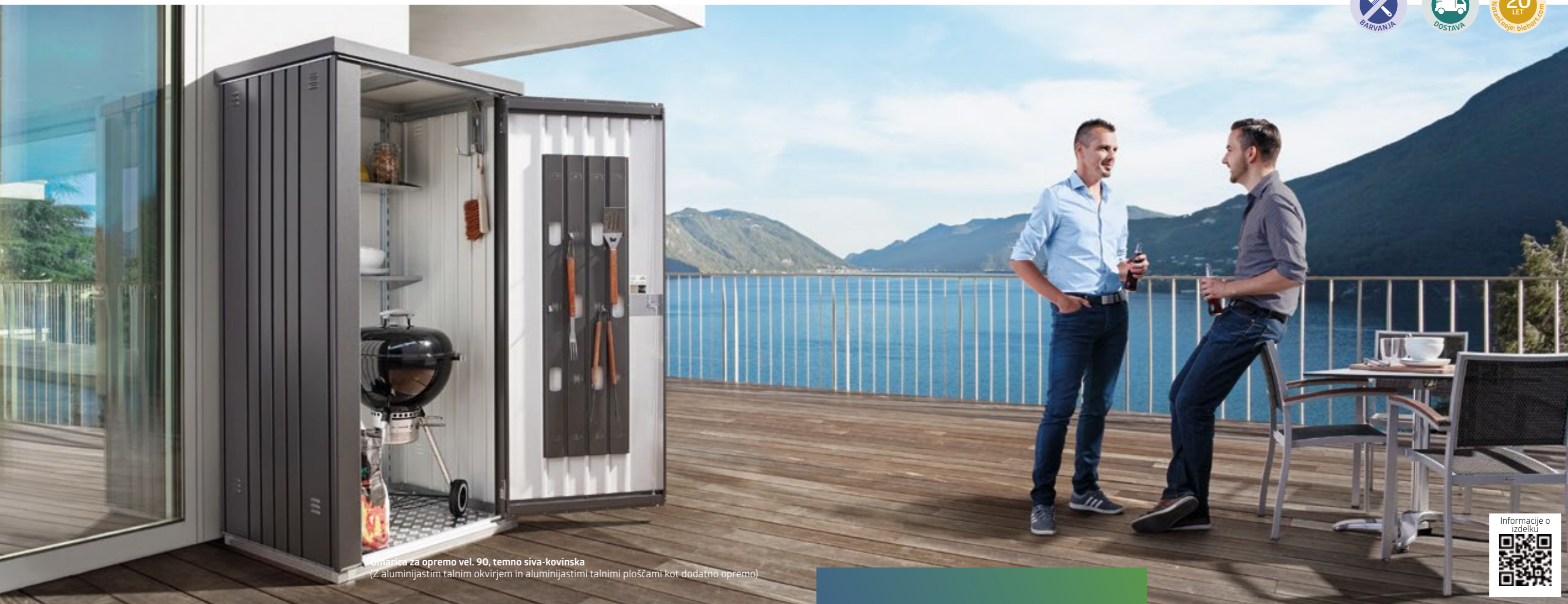

Omara za opremo vel. 90, temno siva-kovinska
(z aluminijastim talnim okvirjem in aluminijastimi talnimi ploščami kot dodatno opremo)



Omara za orodje

MAJHNO, AMPAK VSESTRANSKO

Lepa omara za vsestransko uporabo

Kjer je prostor tesen, pokaže svojo prvovrstnost. Na vrtu, terasi, v garaži ali na balkonu varuje in ureja, ne da bi omejila življenjski prostor. V omaro za orodje Biohort lahko pospravite vrtno naprave, orodje, igrače ipd., kjer so zaščitene pred deževnico in krajo. Zaradi kompaktne velikosti in njene elegantne zasnove se skladno ujema z okolico.

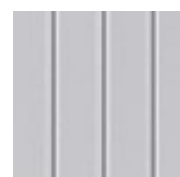

Kovinsko srebrna



Kovinsko peščeno siva



Kovinsko temno siva



Temno zelena



Vel. 230, kovinsko peščeno siva z aluminijastim talnim okvirjem in talnimi ploščami kot dodatki

PREDNOSTI

- Nevidno, vgrajeno prezračevanje
- Odporno na dež

Varnost:

- Dvojno zaklepanje s T-ročko in cilindrično ključavnico
- Negorljivo

Osnovna oprema:

- Vgrajen organizator za orodje na notranji strani vrat (6 kljukic)
- Obešalniki za orodje (4 kosi)
- Police in podporne tirnice (2 kosa obe)
- Kljukica za držanje odprtih vhodnih vrat

Velikosti (v cm, zunanje mere)

Odpiranje vrat:

velikost 90: 65 x 170 cm (Š x V), velikosti 150 in 230: 135 x 170 cm (Š x V)

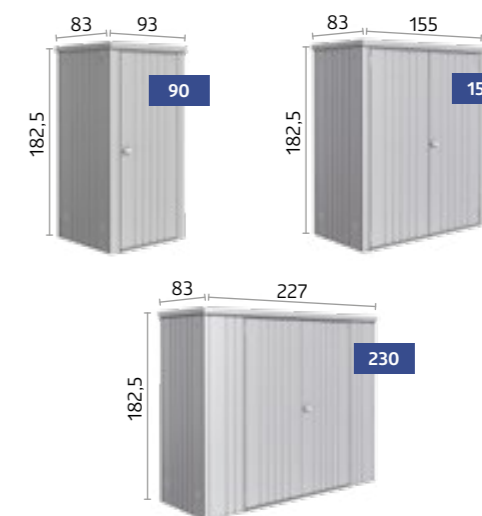

★ Izbirna dodatna oprema je na voljo na straneh 20 – 25.

Tehnične podatke in podrobne informacije najdete na strani 82.



OSNOVNA OPREMA

DODATKI KOT OPCIJA

	Neo**	HighLine®	Panorama®	AvantGarde®	Evropa	Omara za orodje
01 Obešalniki za orodje Za obešanje lopat, grabelj, vrtnih cevi in drugih vrtnih orodji. (Nosilnost: 10 kg) Osnovna oprema: 4 kosi, (razen vrtna hiška Neo: 2 kosa).	✓ ★	✓ ★	✓ ★	✓ ★	✓ ★	✓ ★
02 Police / Podporne tirnice Osnovna oprema: 2 polici (globina: 24,5 cm, nosilnost: 15 kg na polico) in nosilne letve za police. (Razen vrtna hiška Neo: tukaj niso potrebne podpore za police). Dodatne police z globino 24,5 cm oz. 43,5 cm in podporne tirnice so dobavljiva kot dodatna oprema. (Izjema Garden Shed Neo: police z globino 26 cm ali 44,5 cm)	✓ ★	✓ ★	✓ ★	✓ ★	✓ ★	✓ ★
03 Nosilci za orodje Osnovna oprema: 2 nosilca za orodje. Za obešanje na notranji strani vratnega krila. Možno največ 4 nosilcev za orodje na posamezno vratno krilo.	✓ ★	✓ ★	✓ ★	✓ ★		
04 Cevi za deževnico Dve padni cevi v barvi ute z iztočnim kolenom vključno s pritrdilnim materialom.	✓ ★	★	★	★	★	
05 Set kavljev Set sestavljajo kombinirani kavelj, palični kavelj in lopatasti kavelj ter stenski regal, ki se vpne med 2 podporne tirnice*.	★	★	★	★	★	★
06 Električna montažna plošča Zakriti kabli in enostavna montaža stikal in vtičnic (električna oprema na sliki ni prikazana).	★	★	★	★	★	★
07 LED osvetlitev Baterijska svetilka s senzorjem gibanja in trajnim stikalom za prižig; možna je tudi magnetna pritrditev; Vklj. USB-kabel za polnjenje.	★	★	★	★	★	★
08 Vpenjalna vreča Idealna za shranjevanje manjših delov. Vključno s stenskim regalom za vpenjalno košaro med 2 podporne tirnice*. Vreča iz črne poliestrske mreže. Velikost (Š x D x V): 67 x 34 x 20 cm (Razen vrtna hiške Neo: 55 x 34 x 20 cm).	★	★	★	★	★	★
09 Zložljiva miza Zložljiva miza, ki prihrani prostor, se vpne v 2 podporne tirnice*. Tako imate hitro stabilno delovno površino. Nosilnost do najv. 30 kg; velikost: 69 x 58 cm.		★	★	★	★	★
10 Pregrada za talni prag Uporabno za zunanjo in notranjo stran, za udobno vožnjo čez talni prag, možno le z aluminijastem talnem okvirjem in dvojnimi vrati. Nosilnost do najv. 200 kg, dolžina: 135 cm (razen vrtna hiška Neo: 163,5 cm)	★	★	★	★	★	★
11 Nosilec za kolesa "BikeMax" Vrtna hiška Europa: Nastavljiva višina v 6 različnih položajih, za kolesa do 26 inch z največjo debelino pnevmatike maks. 5 cm in maks. teža 25 kg. Vrtna hiške Neo, AvantGarde®, HighLine®, Panorama®: višina nastavljiva v 8 različnih položajih in primerna za kolesa do 29". Integrirana zaklepna ušesa za kolesarske ključavnice.	★	★	★	★	★	
12 Stojalo za kolesa "BikeHolder" Optimalno shranjevanje koles, zaradi nastavljivega pritrdilnega loka. Osnovna plošča se enostavno vpne v 2 podporne tirnice*. Hitra in enostavna pritrditev kolesarskih pnevmatik do 3 koles na "BikeHolder".	★	★	★	★	★	

* Podporne tirnice niso vključene v dostavo, vrtna hiška Neo: tukaj niso potrebni podporne nosilci za police.

** Pozor: Vrtna hiška Neo nima nobenih valov kot druge vrtna hiške, kar na sliki ni bilo upoštevano.

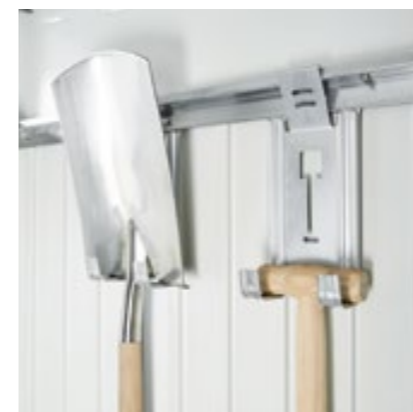

01 Obešalniki za orodje



02 Police / Podporne tirnice

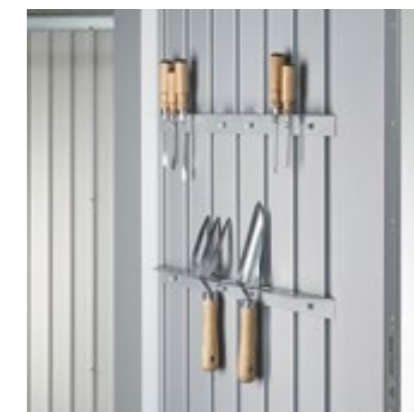

03 Nosilci za orodje



04 Cevi za deževnico

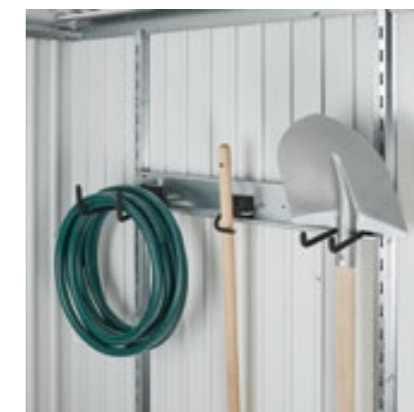

05 Set kavljev



06 Električna montažna plošča



07 LED osvetlitev



08 Vpenjalna vreča

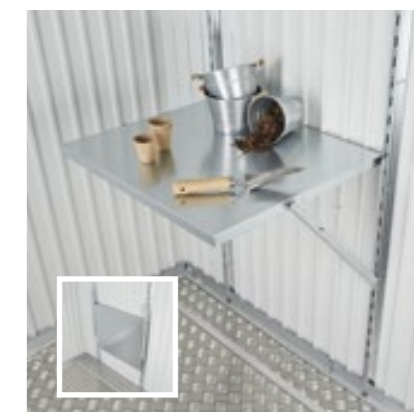

09 Zložljiva miza



10 Pregrada za talni prag



11 Nosilec za kolesa "BikeMax"

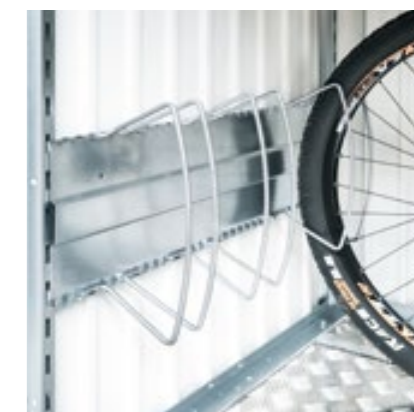

12 Stojalo za kolesa "BikeHolder"



OSNOVNA OPREMA



DODATKI KOT OPCIJA

	Neo	HighLine®	Panorama®	AvantGarde®	Evropa	Omara za orodje
13 Dvojna vrata Olajša uvoz in izvoz večjih strojev ali orodji. Dvojna vrata so znotraj opremljena z vrtljivo kljuko s ključavnico in plinsko tlačno vzmetjo (razen pri vrtni hiški Evropa in pri omaricah za orodje).	★	★	★	★	✓	✓
14 Dodatna vrata Obsegu dobave dodatnih vrat so priloženi garnitura kljuk iz nerjavečega jekla s standardnim valjem, trojni zapah, plinska tlačna vzmet, tečajji, dva nosilca za orodje in ustrezne stranske vratne pritrdilne pločevine. Vrata so lahko pritrjena na desni in na zahtevno tudi na levi. Obstaja možnost, da svojo vrtno hiško „Evropa“ opremitve z dodatnimi standardnimi vrati (npr. za vgradnjo v stransko steno). Poleg tega lahko naročite posebej široka vrata z merami: 171 x 170 cm – dodatno ali namesto standardnih vrat – za vašo vrtno uto za orodje Biohort (ne more se vgraditi na sredino).*	★	★	★	★	★	
15 Razširitev hiške Evropa* Za hiške s širino 244 cm ali 316 cm so na voljo povezovalni moduli. Tako je mogoče dve vrtni hiški za orodje po dolžini združiti v veliko hiško. Zatrepanje obeh hišk je na spojnem mestu podprt in povezan s profili. Prehodna višina znaša tukaj 170 cm (kot višina vrat).					★	
16 FloraBoard Dve tirnici za zunanjo steno, ki sta iste barve kot hiška, na katerih se lahko na ustrezni višini obesijo cvetlična korita. Plastična korita so vključena, za lažje sajenje rastlin. Nasvet: FloraBoard za vrtno hiško Neo je na voljo tudi za stranski nadstrešek s stransko ali hrbtno steno.	★	★	★	★		
17 Plošča iz akrilnega stekla Obarvana steklena plošča iz akrilnega stekla (mere: 28 x 207 cm) je nameščen v kovinskem okvirju in ga je mogoče prožno namestiti v katero koli stransko steno, ne pa tudi drugo ob drugo. Nasvet: Akrilna steklena plošča je na voljo tudi za stranski nadstrešek s stransko ali zadnjo steno.	★					
18 Notranja obloga Sivo bele notranje stenske obloge so preprosto pritrjene na stranske stene.	★					
19 Izolacija Notranja stenska obloga je lahko opremljena tudi z izolacijo debeline 40 mm (stiropor plošče), kar odpira številne nove možnosti za vrtno lopo.	★					
20 Okenska enota Celotni element stranske stene ima prozorno plastično okno s kovinskim okvirjem, ki prinese dnevno svetlobo v vrtno uto za orodje (mere okna 50 x 60 cm).					★	
Stranski nadstrešek Stranski nadstrešek lahko pritržite na vrtno hiško Neo (od velikosti 2A naprej) na eni ali obeh straneh. Stranski nadstrešek je širok 3 m. Aluminijasti nosilci so opremljeni z nogami, ki so nastavljive po višini. Vključena sta dva žlebova za deževnico.	★					
21 Stranski nadstrešek Stranski nadstrešek lahko pritržite na vrtno hiško HighLine® (od velikosti H2 naprej) na stran z žlebom - na eni ali obeh straneh - ne glede na to, katera možnost najboljše ustreza vašim zahtevam. To ustvarja pokrit in ob enem odprt prostor enak enojni / dvojni površini vrtno hiške. Aluminijaste opore so opremljene z nastavljivo višino. Vključena je cev za deževnico. Stranski nadstrešek za vrtno hiško Evropa lahko pritržite na levo, desno ali na obe strani hiške. Komplet vsebuje vse priključne dele, žleb za deževnico in podpornike, potrebne za namestitev (ni na voljo za velikosti 1 in 2A).	★	★			★	
22 Stranske in hrbtno stene za stranski nadstrešek vrtno hiške HighLine®/Neo Zadnjo steno in/ali stransko steno na stranskem nadstrešku hišk HighLine® je po želji primerno (od vel. H2)/ Neo (od vel. 2A). Na voljo so v barvi hiše.	★	★				



13 Dvojna vrata/
14 Dodatna vrata

14 Dodatna vrata/
15 Razširitev hiške



16 FloraBoard



17 Akrilna steklena plošča za
vrtno hiško Neo

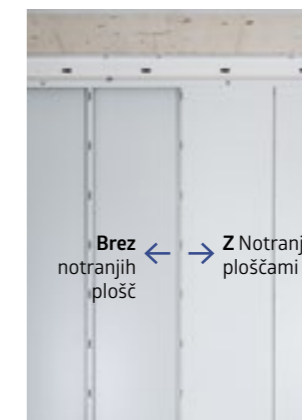

18 Notranja obloga/
19 Izolacija za vrtno hiško
Neo (nevidna)



20 Okenska enota za vrtno
lopo Evropa



21 Stranski nadstrešek za vrtno hiško Neo



21 Stranski nadstrešek za vrtno
hiško HighLine® / Evropa



22 Stranske in zadnje stene za
stranski nadstrešek vrtno hiške Neo



22 Stranske in zadnje stene za stranski nadstrešek vrtno hiške HighLine®

*Cena na zahtevo



OSNOVNA OPREMA

DODATKI KOT OPCIJA

	Neo	HighLine®	Panorama®	AvantGarde®	Europa	Omara za orodje
23 Aluminijast talni okvir Vrtni hiški za orodje daje na neravnih tleh (npr. travnik) tudi brez temelja potrebno stabilnost. Priložena talna sidra pripomorejo k varnosti pred nevihto.	★	★	★	★	★	★
24 Aluminijaste talne plošče Kakovostna tla iz aluminijaste rebraste pločevine so glede na velikost hiške sestavljena iz 1-5 segmentov, vključno s povezovalnimi profili. Za optimalno polaganje potrebujete aluminijast talni okvir.	★	★	★	★	★	★
SmartBase Popolna tla za trdna tla (betonske ali tlakovane površine). Lahke nepravilnosti tal do 40 mm je mogoče kompenzirati. Za podrobnosti glejte stran 26 – 27.	★	★	★	★	★	★
SmartBase^{PLUS} Optimalna rešitev za pobočja in trate. Patentiran sistem z ozemljitvenimi vijaki za kompenzacijo naklonov do 15 cm. Za podrobnosti glejte stran 26 – 27.	★	★	★	★	★	★



23 Aluminijast talni okvir



25 SmartBase

Za podrobnosti glejte stran 26 – 27.



24 Aluminijaste talne plošče



26 SmartBase^{PLUS}

Za podrobnosti glejte stran 26 – 27.

REŠITVE ZA TEMELJ

Več informacij v brošuri o temeljih in na: biohort.com/foundation

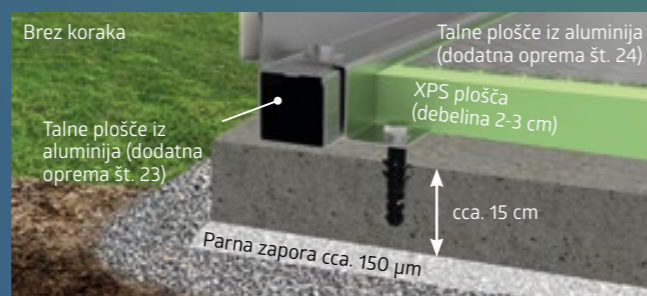

BETONSKI TEMELJ

Armirano-betonska temeljna plošča na gramozni podlagi je optimalen, a hkrati tudi drag temelj. Pri tej vrsti temeljev morate zagotoviti tudi, da voda ne more prodreti v lopo na nivoju tal. Odmična temeljna plošča z obodnim korakom 2 cm x 7 cm je idealna zasnova za to (aluminijastega talnega okvirja in aluminijaste talne plošče ne morete uporabiti).

Kot alternativo stopničasti površini temeljne plošče lahko vlijemo tudi neprekinjeno ravno betonsko ploščo. Razpoložljiv dodatek **aluminijast talni okvir** omogoča lažje izravnavanje neravnin na podlagi in namestitev tesnilnega spoja. Aluminijast talni okvir omogoča tudi uporabo **aluminijastih talnih plošč**, ki jih lahko podložimo s 2-3 cm debelimi ploščami iz trdne pene XPS. XPS trdi stiropor ni priložen.

TOČK TOČKOVNI



Druga možnost za namestitev ravnih in nevihtno odpornih vrtnih lop Biohort na zelo neenakomerna in mehka tla je točkovna podlaga v kombinaciji z **aluminijastim talnim okvirjem** Biohort.

PLOŠČE ZA TLAKOVANJE



Dobra in poceni rešitev so tlakovanje plošč na gramozni podlagi. Priporočamo uporabo **aluminijastega talnega okvirja**.

TALNI OKVIR



Z **aluminijastim talnim okvirjem** (dodatna oprema) lahko vrtno hiško postavite tudi na gramozni podlagi in jo zasidrate z sidri odpornimi na navihte (talna sidra so priložena). **Talne plošče iz aluminija** (dodatna oprema) služijo kot funkcionalna tla in so podložene s ploščami iz trdne pene XPS (plošče iz trde pene XPS niso vključene v dobavo).

Podrobne informacije o SmartBase in SmartBase^{PLUS} najdete na naslednjih straneh.



Nastavljive noge

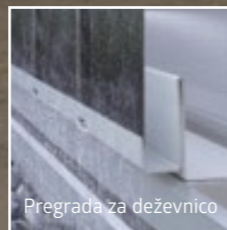

Pregrada za deževnico



Nastavitev višine z nastavljivimi nogami



Pregrada za deževnico



Nastavitev višine s talnimi vijaki

SmartBase

Kot nalašč za trde površine

Biohort SmartBase temelj je idealna podlaga za betonske ali tlakovane površine. Sestavljen je iz visokokakovostnih aluminijastih plošč, posebne temeljnega okvirja in nastavljivih stopal. Tako lahko kompenziramo nepravilnosti tal do 4 cm.

Čas montaže: 1 - 2 uri za dva (odvisno od spretnosti in izdelka).
Orodja*: vodna tehnica, vrtalnik, viličasti ključ SW13 in SW24.

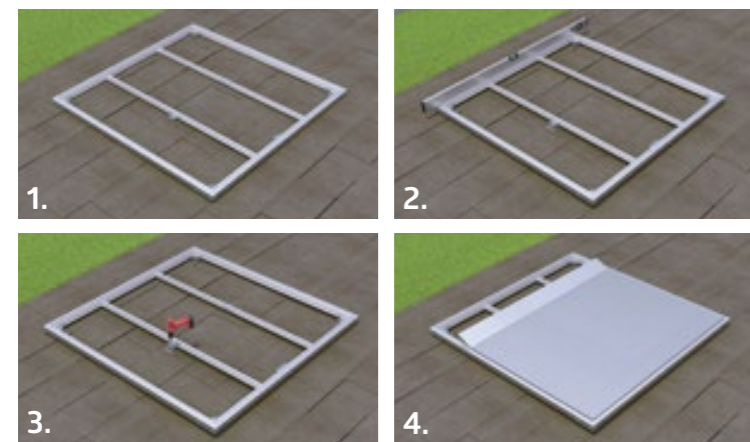

1. Montaža okvirja
2. Povezava nastavljivih nog in okvirja
3. Pritrditev nastavljivih nog v podzemlje
4. Pritrditev aluminijastih talnih plošč

PREDNOSTI

- Izravnava neenakomernosti z nastavljivimi nogami
- Po potrebi ga je enostavno odstraniti
- Natančno nameščen na vseh vrtnih hiškah Biohort, omaricah za orodje in MiniGaraža
- Odpornost na nevihto
- Nosilnost do najv. 200 kg/m²

Osnovna oprema:

- Aluminijaste talne plošče z utorno površino
- Posebej zasnovan temeljni okvir
- Pocinkane nastavljive noge
- Nastavljive noge z nastavitvijo višine
- Integrirana vodna pregrada za zaščito pred vdorom vode

Talni okvir in talne plošče niso več potrebni!

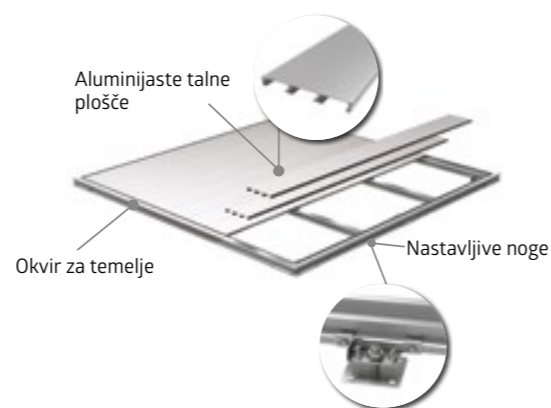

* ni priloženo v dostavo
26

SmartBasePLUS

Optimalna rešitev za strmine in trate

Za razliko od temelja SmartBase ima patentiran sistem SmartBasePLUS namesto nastavljivih nog vijake za ozemljitev. Ti so priviti neposredno v tla in lahko kompenzirajo naklone do 15 cm. Za to naj bodo tla kompaktna in brez velikih kamnov in korenin.

Čas montaže: 2 - 4 uri za dva (odvisno od spretnosti in izdelka).
Orodja*: udarni vrtalnik, sveder Ø 40 x 600 mm, vodna tehnica, vrtalnik, viličasti ključ SW13 in SW24, lopata.



1. Priprava mesta in vstavev vijaka
2. Pritrditev in izravnava pritrdilnih plošč
3. Namestitev in pritrditev okvirja
4. Pritrditev aluminijastih talnih plošč

* ni priloženo v dostavo

PREDNOSTI

- Manjši izkop zemlje
- Gramozna podlaga ni potrebna
- Izravnava neenakomernosti z ozemljitvenimi vijaki
- Po potrebi ga je enostavno odstraniti
- Natančno nameščen na vseh vrtnih hiškah Biohort, omaricah za orodje in MiniGaraža
- Odpornost na nevihto
- Nosilnost do najv. 200 kg/m²

Osnovna oprema:

- Aluminijaste talne plošče z utorno površino
- Posebej zasnovan temeljni okvir
- Pocinkani talni vijaki
- Večkratno nastavljive montažne plošče
- Vključen ročni izvijač
- Integrirana vodna pregrada za zaščito pred vdorom vode

Talni okvir in talne plošče niso več potrebni!

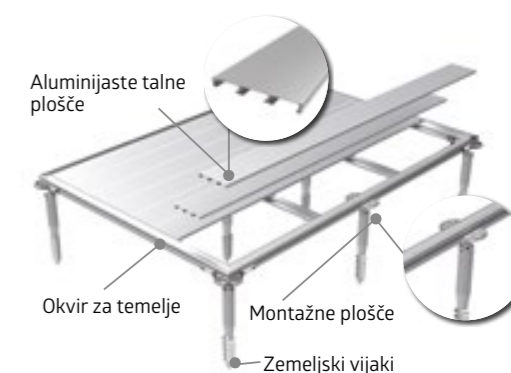



Dodatna dvojna steklena vrata

Izbirni stekleni elementi

CasaNova® 3x5, kovinsko peščeno siva
(z aluminijastim talnim okvirjem, zunanjo razsvetlavo, dvema steklenima elementoma in dvojnimi vrati kot dodatki)

PREDNOSTI

- Sendvič elementi z 40 mm jedrom iz polistirena (EPS W20)

Varnost:

- Ključavnica s kljuko iz nerjavečega jekla
- Strešna obremenitev snega do 215 kg/m² (minus obtežba strehe, kot je npr. zelenje)

Funkcionalnost:

- Enostavno ogrevanje zahvaljujoč toplotni izolaciji; u-vrednost stranskih sten: 0,76 W/(m²K)
- Pozicija vratnih nosilcev možna na levi ali desni strani
- Velika izbira dodatne opreme
- Ventilacija možna skozi akrilna steklena okna, ki se jih lahko odpre
- Udobno odpiranje vrat s tlačno vzmetjo



Informacije o izdelku



Brošura CasaNova
zahtevajte na via www.biohort.com

CasaNova®

OBLIKA, KI SE PRILAGODI VAŠIM ŽELJAM

Kakovostno kovinsko ohišje z izoliranimi stranskimi stenami

Ali kot lopa, delavnica ali hiška za savno – izolirni dizajn podjetja CasaNova® dokazuje z veliko različne opreme edinstveno prilagodljivost in natančno prileganje vašim idejam. Ne glede na to, ali iščete funkcionalen prostor za skladiščenje rastlin za prezimovanje ali si ustvarite oazo miru na vrtu: Z CasaNova® se vaše želje uresničujejo z edinstveno kakovostjo.



Kovinsko srebrna



Kovinsko peščeno siva



Kovinsko temno siva



Izolirana stranska stena / vratna plošča
Izoliran sendvič element s 40 mm polistirenskim jedrom (EPS W20)



9 velikosti, 3 barve in neskončno možnosti

Možne površine od 3 x 2 m do 4 x 6 m.

Zahvaljujoč modularni konstrukciji vaših želja ni omejeno. Vrata in okna lahko prosto namestite glede na vašo pričakovanja.

Konfigurirajte svoj CasaNova® zdaj!
<https://www.biohort.com/en/configurator>

Praktične podrobnosti in številne vrste uporabe



SPA in Wellness

CasaNova® 3 x 4, temno siva-kovinska z aluminijastim talnim okvirjem, 2 steklenima elementoma, zunanjo razsvetlavo in savno kot dodatki.



Avto in Delavnica

CasaNova® 3 x 5, temno siva-kovinska z zgornjimi sekcijskimi vrati, dodatnimi vrati in nagibnim oknom.



Hobi in Šport

CasaNova® 3 x 4, temno siva-kovinska z aluminijastim talnim okvirjem, aluminijasto talno ploščo, dvojnimi vrati, zunanjo razsvetlavo in dvema steklenima elementoma kot dodatno opremo.



Domača pisarna / Umik

CasaNova® 3 x 4, temno siva-kovinska z aluminijastim talnim okvirjem, 2 steklenima elementoma in zunanjo razsvetlavo.

VPRAŠANJE DOBREGA STILA

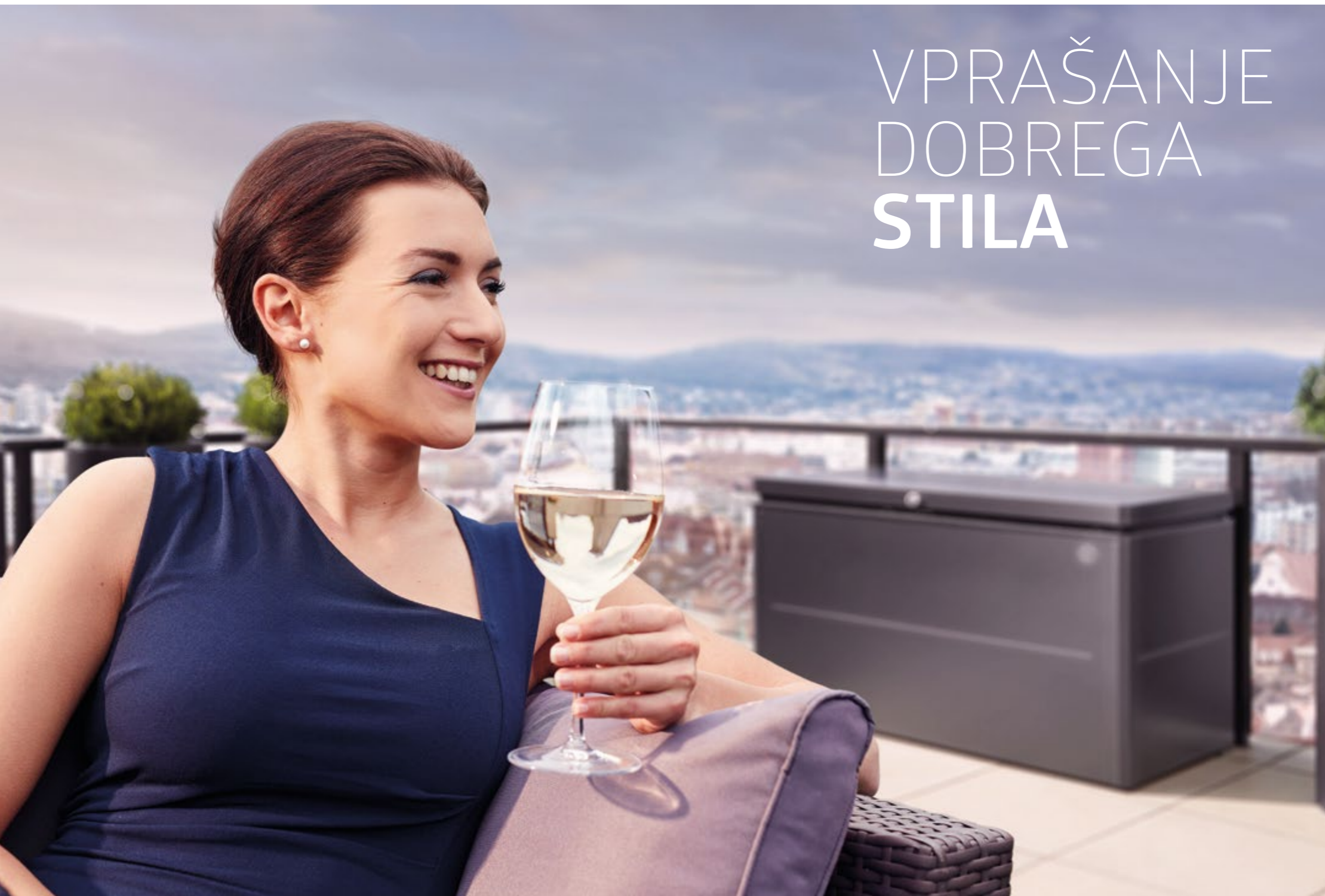

32 Romeo®



34 StoreMax®



36 HighBoard



38 LoungeBox®



40 Box za prosti čas



PREDNOSTI

- Odporno na dež
- Nevidno, vgrajeno prezračevanje

Varnost:

- Trojno zaklepanje s T-kljuko in cilindrično ključavnico

Funkcionalnost:

- Udobno odpiranje vrat s tlačno vzmetjo

Osnovna oprema:

- Police (2 kosa) in podporne tirnice (3 kosi)
- Vgrajen organizator za orodje na notranji strani vrat (vklj. 6 kljukic)



Omara za teraso Romeo® vel. M, kovinsko peščeno siva

Romeo® OMARA ZA TERASO

Več prostora za vaše pomembne stvari

Omara za teraso Romeo® ustvarja prostor, brez bi ga potrebovali veliko več. Razvaja cel vaš balkon ali teraso, sladokusci imajo še individualno polico za opremo, pomoč plinske vzmeti z mehкими zapiralnimi vrati in še mnogo več tipičnih Biohort značilnosti.

Velikosti (v cm)

Odpiranje vrat:
103 x 131 cm (Š x V)

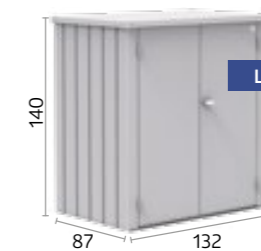
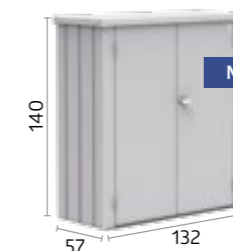

DODATKI KOT OPCIJA



Police (2 kosa)

Toplotno pocinkane jeklene police (61 x 43 cm) na voljo poleg tistih, ki so že v osnovni opreми.



Vel. L, temno siva-kovinska



Kovinsko srebrna



Kovinsko peščeno siva



Kovinsko temno siva



StoreMax® vel. 120, kovinsko peščeno siva



PREDNOSTI

- Odporno na dež
- Polkna iz aluminija

Varnost:

- Dvojno zaklepanje s T-ročko in cilindrično ključavnico

Funkcionalnost:

- Enostavno upravljanje zaradi vzmetne opore

Osnovna oprema:

- Nosilci za orodje na notranji strani

StoreMax®

ZUNANJI DIZAJN V NOTRANJEM PROSTORU

Užitek na vrtu na najvišji ravni

Vrt je oaza dobrega počutja – vsaj, ko je čist. Zato Storemax® ponuja največ prostora za shranjevanje v majhnem prostoru, ki ga lahko posamezno razdelite s policami in regali. Naj bo garaža za kosilnico in vrtno orodje ali prostor za shranjevanje blazin, z dvodelnim odpiranjem vrat najde prostor za vse!



Kovinsko srebrna



Kovinsko peščeno siva



Kovinsko temno siva



Zgornje rolete lahko odprete ločeno.



Za popolno odpiranje StoreMax® sprednja roleta zdrсне popolnoma nazaj.

Velikosti (v cm)

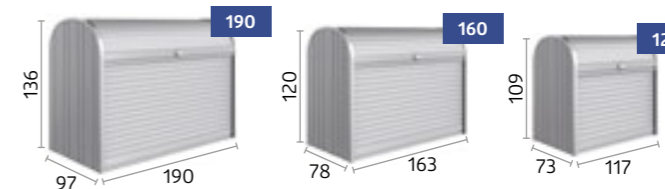

★ DODATKI KOT OPCIJA



Set kotnih polic (ustreza le za vel. 120& 160)

2 polici (trikotna oblika) z podpornimi tirnicami, 5-kratno nastavljive po višini, možna preprosta naknadna vgradnja brez orodja, možna montaža po izbiri levo ali/in desno.



Vmesna polica (ustreza le za vel. 160& 190)

2-delna, vroče pocinkana kovinska polica s podpornimi tirnicami, nosilnost cca. 100 kg; uporabno tudi kot 2-delni regal, 5-kratno nastavljivo po višini, možna preprosta naknadna vgradnja.



Set polic (ustreza le za velikosti 190)

2 jekleni polici (72 x 24,5 cm) in 2 podporni tirnici.



PREDNOSTI

- Odporno na dež
- Nevidno, vgrajeno prezračevanje

Varnost:

- Zaklepanje z vrtljivim ročajem cilindrske ključavnice

Funkcionalnost:

- Enostavno upravljanje zaradi vzmetne opore

Osnovna oprema:

- Odpiralo za pokrov za smeti (3 kos)

HighBoard vel. 160, kovinsko temno siva
(z držalom za orodje in vmesno polico kot dodatki)



HighBoard

TOČKA
POZORNOSTI
NA TERASI

Multi talent za shranjevanje

Možnosti uporabe HighBoard so zaradi krilnih vrat in odpirajočega pokrova raznovrstne: ali kot skladiščni prostor za blazine, vrtno opremo ali kot idealen dodatek kuhinji na prostem – vse je zaščiteno pred vremenskimi vplivi in urejeno pospravljeno. Plemenit videz so osnovali industrijski oblikovalci in zagotavlja odličnost na vaši terasi.

Velikosti (v cm)

Odpiranje vrat:

velikost 160: 140 x 100 cm (Š x V)
Velikost 200: 167 x 110 cm (Š x V)

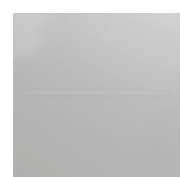
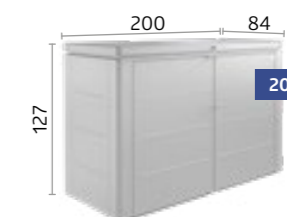
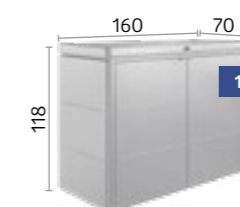

Kovinsko srebrna



Kovinsko peščeno siva



Kovinsko temno siva



Vel. 160, Kovinsko peščeno siva z vmesno polico

★ DODATKI KOT OPCIJA

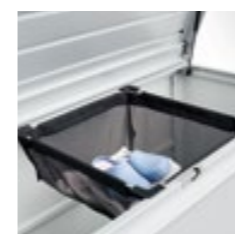

Vpenjalna vreča

Vreča iz črne poliestrske mreže ponuja dodaten prostor za shranjevanje in je preprosto obešena na okvir. Nosilnost 10 kg.



Vmesna polica

V srebrno-kovinska barvi, 9 nastavitev višine. Preprosta vgradnja in različna uporaba (npr. kot neprekinjeno dno ali regal). Nosilnost 50 kg.



Nosilci za orodje

Za obešanje na notranji strani vratnega krila. Možno največ 2 nosilcev za orodje na posamezno vratno krilo.



Mreža za shranjevanje pokrovov

Za shranjevanje majhnih delov. Preprosta montaža na notranjo stran pokrova.



LoungeBox® vel. 160, kovinsko temno siva

PREDNOSTI

- Odporno na dež
- Nevidno, vgrajeno prezračevanje
- Pokrov iz aluminija

Varnost:

- Zaklepanje z vrtljivim ročajem cilindrske ključavnice

Funkcionalnost:

- Enostavno odpiranje zaradi plinske vzmeti



Informacije o izdelku

LoungeBox®

STILSKA ELEGANCA

Dizajnirano za visoke zahteve

LoungeBox® je odličen skladiščni prostor za sedežne blazine in veliko stvari, ki jih sicer ni kam pospraviti. Zaradi privlačnega videza je primeren za vsako teraso.

Velikosti (v cm)

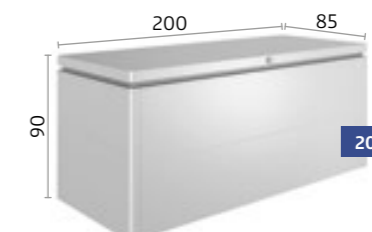
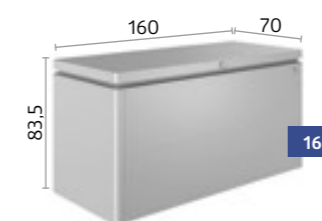

Kovinsko srebrna



Kovinsko peščeno siva



Kovinsko temno siva



Vel. 160, temno siva-kovinska

DODATKI KOT OPCIJA



Vpenjalna vreča

Vreča iz črne poliestrske mreže ponuja dodaten prostor za shranjevanje in je preprosto obešena na okvir. Nosilnost 10 kg.



Mreža za shranjevanje pokrovov

Za shranjevanje majhnih delov. Preprosta montaža na notranjo stran pokrova.



Box za prosti čas vel. 160^{High}, Kovinsko peščeno siva

PREDNOSTI

- Odporno na dež
- Nevidno, vgrajeno prezračevanje

Varnost:

- Dvojno zaklepanje s T-ročko in cilindrično ključavnico

Funkcionalnost:

- Enostavno odpiranje zaradi plinske vzmeti



Box za prosti čas

ELEGANTEN IN TRPEŽEN

Odlična skrinja za uporabo na prostem

Z lahkoto lahko vanjo pospravite vse tisto, za kar nimate primerne mesta za shranjevanje. Idealna za pospravljanje sedežnih blazin, ležalnikov, zložljivih stolov, igrač, športne opreme in opreme za kampiranje. 5 velikosti, 5 barv – za vse zahteve. Zaradi uporabe kakovostnih materialov bo to vaša trajna rešitev za shranjevanje.

Velikosti (v cm)

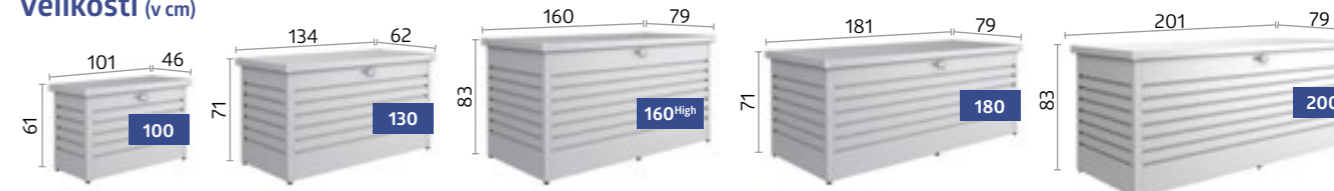

Nasvet: Idealen za shranjevanje poštnih paketov!

DODATKI KOT OPCIJA



Vpenjalna vreča

Vreča iz črne poliestrske mreže ponuja dodaten prostor za shranjevanje in je preprosto obešena na okvir. Nosilnost 10 kg.



Mreža za shranjevanje pokrovov

Za shranjevanje majhnih delov. Preprosta montaža na notranjo stran pokrova. Dve mreži lahko pritrdite eno ob drugo v boxih za prosti čas 180 in 200.



Komplet box za dostavne pakete

Zaklepni drog iz nerjavečega jekla, omarico z numerično kombinacijo in varnostno vrvjo iz nerjavečega jekla.



Bela

Kovinsko srebrna

Kovinsko peščeno siva

Kovinsko temno siva

Kovinsko bronasta

ZA
LJUBEZEN
DO VAŠEGA
KOLESA



44 MiniGaraža



46 StoreMax®



48 HighBoard



MiniGaraža, Kovinsko srebrna
(z aluminijastim talnim okvirjem, aluminijasto talno ploščo, tirnico za obešanje koles in sistemom polic kot dodatno opremo)

PREDNOSTI

- Odporno na dež
- Nevidno, vgrajeno prezračevanje

Varnost:

- Trojno zaklepanje s T-ročko in cilindrično ključavnico

Funkcionalnost:

- Udobno odpiranje vrat s tlačno vzmetjo

Osnovna oprema:

- Vgrajen organizator za orodje na notranji strani vrat (vklj. 6 kljukic)



Informacije o izdelku

MiniGaraža

MAJHNA Z VELIKO KORISTJO

Več funkcijski shranjevalni čudež brez obveznega pridobivanja dovoljenja*

V MiniGaraži lahko idealno pospravite 2 kolesi ali vrtna orodja in vrtno pohištvo ipd. Z višino le 145 cm ne potrebuje dovoljenja za postavitev*. Inteligentni železniški sistem (neobvezno) olajša shranjevanje koles: Zadnje kolo postavite na talno tirnico, volan kolesa vpnite v raztegljivo zgornjo tirnico, potisnite, končano! Razširljiv sistem polic z dvema policama (dolgima 150 cm) je dragocen za shranjevanje vrtnarskega orodja. MiniGaraža – večfunkcionalna uporaba, sodobna zasnova.



Kovinsko srebrna



Kovinsko temno siva



MiniGaraža z dvema obešalnima za kolesa in električno montažno ploščo.

*prosimo upoštevajte različne lokalne predpise, saj so ti lahko drugačni od države do države!

Velikosti (v cm)

Odpiranje vrat:
103 x 131 cm (Š x V)

Notranje dimenzije:
117 x 195 x 137 cm (D x Š x G)

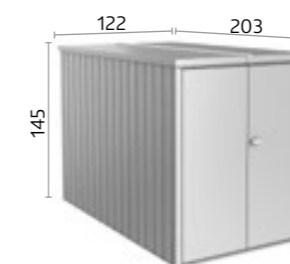

Namig: na voljo tudi z električno montažno ploščo. Za podrobnosti glejte stran 20.

★ DODATKI KOT OPCIJA



Izvljučna tračnica za kolo

Razširljiv sistem za shranjevanje, z vodilno tirnico na dnu, za udoben uvoz in izvoz koles. Maksimalno lahko obesite 2 kolesa.



Regalni sistem

Raztegljiv, sestavljen iz dveh pocinkanih dnov, vključno z vodilnimi tirnicami (mera na posamezno dno: Š 43 x G 150 x V 5 cm) nastavljivo po višini. Nosilnost max. 15kg na polico



Talni okvir iz aluminija / talne plošče iz aluminija

Aluminijast talni okvir daje MiniGaraža potrebno stabilnost tudi na neravnih tleh. Vrhunska in elegantna tla iz aluminijaste ploščice se lahko uporabljajo samo v kombinaciji z aluminijastim talnim okvirjem.



SmartBase/SmartBase^{PLUS}

Celoten sistem, sestavljen iz aluminijastih profilov, aluminijastih plošč in nastavljivih nog ali vijakov. Kot nalašč za izravnavo rahlih naklonov. Za podrobnosti glejte stran 24 – 25.



StoreMax® vel. 190 Kovinsko srebrna

**PREDNOSTI**

- Odporno na dež
- Polkna iz aluminija

Varnost:

- Dvojno zaklepanje s T-kljuko in cilindrično ključavnico

Funkcionalnost:

- Enostavno upravljanje zaradi vzmetne opore

Osnovna oprema:

- Nosilci za orodje na notranji strani

StoreMax®

DVIGNITE ROLETE
IN ŽE LAHKO
UŽIVATE NA
SVOJEM KOLESU

Naredi dobro postavo

Neposredno pred hišo, vedno pripravljen na odhod: Garaža za kolo, odporna na dež, StoreMax® z nosilcem za kolesa ponuja največ prostora za shranjevanje na majhnem prostoru – optimalno dizajnirano za dva kolesa. Posebej gladko vodilo za rolete s katerim prihranite moči za kolesarjenje in zavarujte svoje kolo z robustno cilindrično ključavnico.

Kovinsko
srebrnaKovinsko
peščeno sivaKovinsko
temno siva

Zgornje rolete lahko odprete ločeno.



Za popolno odpiranje StoreMax® sprednja roleta zdrsne popolnoma nazaj.

Velikosti (v cm)**Notranje dimenzije:**

188 x 86 cm (Š x V)

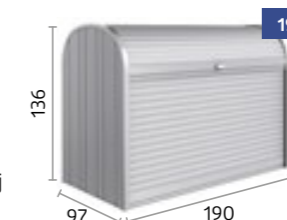
Prostornina:2 odrasla kolesa (oglejte si dimenzije vaših koles, za več informacij glejte www.biohort.com)**DODATKI KOT OPCIJA****Set stojal za kolesa "BikeHolder"**

Osnovna plošča vključno z nastavljivim pritrdilnim lokom se vpne v 2 podporne tirnice (vključeno) in omogoča optimalno parkiranje 2 koles.



PREDNOSTI

- Odporno na dež
- Nevidno, vgrajeno prezračevanje

Varnost:

- Zaklepanje z vrtljivim ročajem cilindrske ključavnice

Funkcionalnost:

- Enostavno upravljanje zaradi vzmetne opore

Osnovna oprema:

- Odpiralo za pokrov za smeti (3 kos)



HighBoard vel. 200, kovinsko peščeno siva
(s stojalom za kolesa "BikeHolder" kot dodatna oprema)

HighBoard

PROSTOREN DOM ZA VAŠE KOLO

Varno spravite vaše dragocenosti

Kolesarjenje ohranja ljudi v formi – in s HighBoard bo vaše kolo absolutno odporno na dež, z integriranim prezračevanjem, posebnimi nosilci za kolesa in robustnim cilindričnem zaklepu, ki varuje pred tatvino. Dve kolesi lahko enostavno shranite in nato uporabljate, tudi zaradi pokrova, ki se ga da odpreti. Tako spontani vožnji s kolesom ni nič na poti.

Velikosti (v cm)

Odpiranje vrat:
167 x 110 cm (Š x V)

Notranje dimenzije:
195 x 76 x 120 cm (D x Š x G)

Prostornina:
2 odrasla kolesa (oglejte si dimenzije vaših koles, za več informacij glejte www.biohort.com)



Kovinsko srebrna



Kovinsko peščeno siva



Kovinsko temno siva



Vel. 200 srebrno-kovinska s stojalom za kolesa "BikeHolder"

★ DODATKI KOT OPCIJA

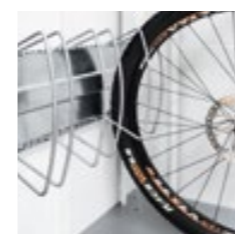

Stojalo za kolesa "BikeHolder"

Osnovna plošča vključno z nastavljivimi pritrdilnimi ročicami se vpne v stransko steno in omogoča optimalno parkiranje 2 koles.



Električna montažna plošča

Zakriti kabli in enostavna montaža stikal in vtičnic (električna oprema na sliki ni prikazana).



Nosilci za orodje

Za obešanje na notranji strani vratnega krila. Možno največ 2 nosilcev za orodje na posamezno vratno krilo.



Mreža za shranjevanje pokrovov

Za shranjevanje majhnih delov. Preprosta montaža na notranjo stran pokrova.

NAJBOLJ
PRIVLAČNA POT
ZA LOČEVANJE
ODPADKOV



52 Alex®



54 StoreMax®



56 HighBoard



PREDNOSTI

- Zaradi modularne zasnove ga je mogoče po potrebi razširiti
- Vgrajeno prezračevanje
- Stabilna streha za sadilnike
- Odporno na dež

Varnost:

- Zaklepanje z vrtljivim ročajem cilindrske ključavnice

Osnovna oprema:

- Zadrževalna palica za praznjenje smetnjaka
- Funkcionalna tla za pozicioniranje koles
- Vgrajen organizator za orodje na notranji strani vrat (3 kljukic)

Dva združena smetnjaka Alex®, barvne kombinacije: 2 (kovinsko peščeno siva)

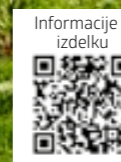

Alex® MODULARNI SMETNJAK

Sodoben dizajn, pametne podrobnosti

Z novim sistemom za smeti Alex® je mogoče zaporedoma razporediti poljubno število zabojev, tudi pozneje, s čimer je mogoče optimalno prilagoditi ločevalne sisteme. Koš za smeti je mogoče enostavno prevrniti, pritrdilni nosilec ga pritrdi v nagnjenem položaju in olajša polnjenje. Alex® s svojim modernim dizajnom zareže čudovito figuro na vsakem dovozu!

Velikosti (v cm)

Odpiranje vrat:
65 x 118 cm (Š x V)
Prostornina:
120 L smetnjak ali
240 L smetnjak



★ DODATKI KOT OPCIJA



Kovinsko srebrna

Kovinsko peščeno siva

Kovinsko temno siva

Na voljo v eni ali dveh barvah (za vrata in streho lahko brezplačno izberete drugo barvo).



Dva združena smetnjaka Alex®, barvne kombinacije: 3.2 (kovinsko temno siva/kovinsko peščeno siva)

Funkcionalna tla za pozicioniranje koles

Povezovalni element

Povezovalni element pokriva vrzel med dvema boxema za smeti spredaj in zadaj.



Enaka cilindrična ključavnica

Če je uporabljenih več smetnjakov, je dostop možen samo z enim samim ključem.



Police/podporne tirnice (2 kosa)

Vroče pocinkane jeklene police (72 x 24,5 cm) so obešene v podporne tirnice. Maks. možne so 4 police v škatli za prah.





StoreMax® vel. 160, Kovinsko temno siva



PREDNOSTI

- Odporno na dež
- Polkna iz aluminija

Varnost:

- Dvojno zaklepanje s T-ročko in cilindrično ključavnico

Funkcionalnost:

- Enostavno upravljanje zaradi vzmetne opore

Osnovna oprema:

- Nosilci za orodje na notranji strani

StoreMax®

DIZAJNERSKA PREVLEKA ZA SMETI

Elegantno delovanje

Do tri 240-litrskane kante za smeti čarobno in enostavno izginejo za drsnimi roletami. Dvodelni sistem omogoča udobno polnjenje skritih kant z ločenimi zgornjimi roletami – zaradi popolne odprtine pa jih je enostavno odstraniti za praznjenje.

Velikosti (v cm)

Prostornina:

Velikost 120: 2 x 120 L smetnjaki
 Velikost 160: 3 x 120 L smetnjaki ali 3 x 240 L smetnjaki
 Velikost 190: 3 x 120 L smetnjaki ali 3 x 240 L smetnjaki

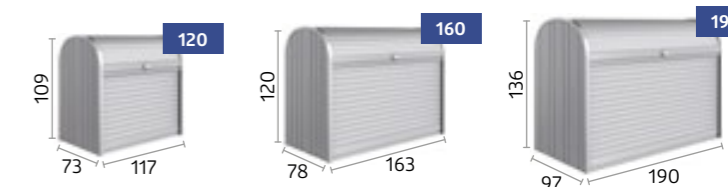

Kovinsko srebrna



Kovinsko peščeno siva



Kovinsko temno siva



Zgornje rolete lahko odprete ločeno.



Za popolno odpiranje StoreMax® sprednja roleta zdrsne popolnoma nazaj.

DODATKI KOT OPCIJA



Set kotnih polic (ustreza le za vel. 120& 160)

2 polici (trikotna oblika) z podpornimi tirnicami, 5-kratno nastavljive po višini, možna preprosta naknadna vgradnja brez orodja, možna montaža po izbiri levo ali/in desno.



HighBoard vel. 200, Kovinsko srebrna

PREDNOSTI

- Odporno na dež
- Nevidno, vgrajeno prezračevanje

Varnost:

- Zaklepanje z vrtljivim ročajem cilindrske ključavnice

Funkcionalnost:

- Enostavno upravljanje zaradi vzmetne opore

Osnovna oprema:

- Odpiralno za pokrov za smeti (3 kos)



HighBoard

NEKAJ
PLEMENITEGA
NA VRTU

Neugledno lepo pospravljeno

Kante za smeti niso lepe za gledat razen, če izginejo za lepim industrijskim dizajnom. Poleg tega HighBoard dovoli enostavno polnjenje in praznjenje, zaradi prostornih drsnih vrat in dodatnim pokrovom. In robustna cilindrična ključavnica preprečuje odlaganje tujih odpadkov.

Velikosti (v cm)

Odpiranje vrat:

Velikost 160: 141 x 98 cm (Š x V)
Velikost 200: 167 x 110 cm (Š x V)

Prostornina:

Velikost 160: 3 x 120 L smetnjaki
Velikost 200: 3 x 120 L smetnjaki ali 3 x 240 L smetnjaki

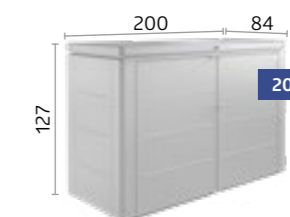
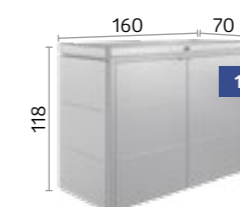

DODATKI KOT OPCIJA

Nosilci za orodje

Za obešanje na notranji strani vratnega krila. Možno največ 2 nosilcev za orodje na posamezno vratno krilo.



Kovinsko srebrna



Kovinsko peščeno siva



Kovinsko temno siva



vel. 200, Kovinsko peščeno siva

TUKAJ JAZ USPEVAM



60 Visko grede



62 Belvedere®



66 DaVinci®



68 Zasebni zaslon



70 MonAmi®



72 WoodStock®



74 Charly®



Viskoka greda 2x1, Kovinsko srebrna

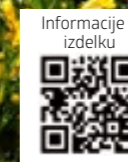

PREDNOSTI

- Zelo trpežen
- Hitro sestavljeno – samo 8 vijakov
- Optimalna delovna višina

Varnost:

- Integrirana zaščita proti glodalcem iz steklenih vlaken

Funkcionalnost:

- Po želji so na voljo zaščita pred polži, hladni podaljšek okvirja, rešetke in vmesna polica
- Drsne stranske stene omogočajo enostavno praznjenje
- Odprtina za namakalno cev

Visko grede

BISTRO PRIDELOVANJE

Odlična možnost za najboljši pridelek

Visoke grede olajšajo pridelovanje in omogočajo največji pridelek – vendar pa šele Biohort visoka greda z inteligentnim dizajnom in praktično funkcionalnostjo zagotavlja najodličnejši užitek pri vaši najljubši dejavnosti. Premišljeni detajli poskrbijo za zanimivo podobo, ki pa nudi mnogo več kot zgolj lep videz!



Kovinsko srebrna

Kovinsko peščeno siva

Kovinsko temno siva



Velikost 2x1, kovinsko temno siva s hladnim podaljškom okvirja v kovinsko peščeno sivi

Velikosti (v cm)

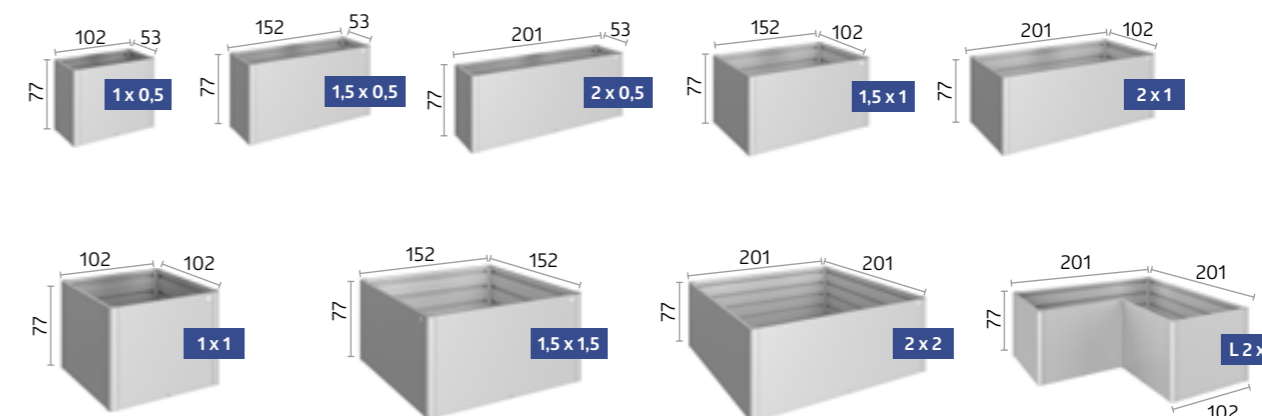

Namig: idealno mesto za recikliranje vrtnih potaknjencev!



IZBIRNA DODATNA OPREMA JE NA VOLJO NA STRANEH 64 – 65.



PREDNOSTI

- Zelo trpežen
- Hitra Montaža

Varnost:

- Integrirana zaščita proti glodalcem iz steklenih vlaken

Funkcionalnost:

- Oblazinjenje, rešetka, zasebni zaslon in vložek za sadilnik so na voljo po izbiri
- Drsne stranske stene omogočajo enostavno praznjenje
- Odprtina za namakalno cev

Osnovna oprema:

- Vmesno dno



Belvedere® L150^{MAXI}, Kovinsko peščeno siva

Belvedere®

IZKUŠEN
DIZAJN

Center pozornosti za vašo teraso

S širino le 50 cm cvetlično korito Belvedere® ustvarja prostor za posebne ideje: kot ločevalnik sobe, zapolni teraso in vrt ter idealno paše na balkon. Ta izdelek vam odpre popolnoma nove možnosti dizajna.



Kovinsko srebrna

Kovinsko peščeno siva

Kovinsko temno siva



Vel. L100, Kovinsko srebrna z rešetkami

Velikosti (v cm)

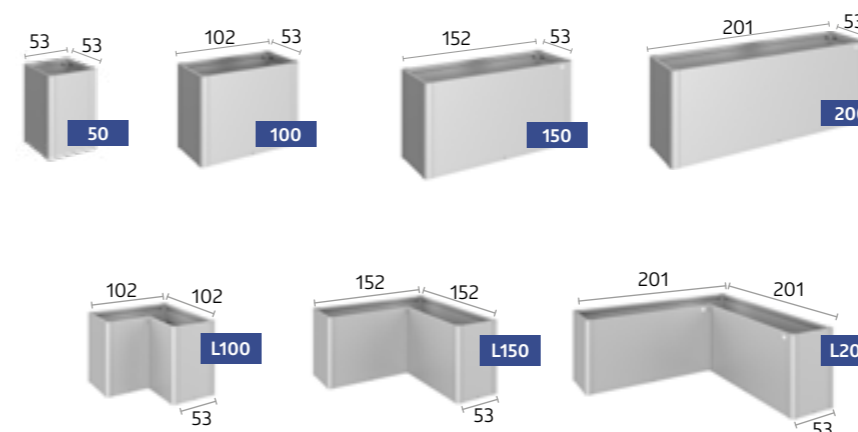

Nasvet: Vse velikosti so na voljo v treh različnih višinah!



IZBIRNA DODATNA OPREMA JE NA VOLJO NA STRANEH 64 – 65.



OSNOVNA OPREMA



DODATKI KOT OPCIJA

- | | Visoke zelenjavne grede
Belvedere® |
|--|---------------------------------------|
| 01 Drseče plošče
Enostavno praznjenje z drsnimi ploščami. | ✓ ✓ |
| 02 Priprava za namakanje
Prehod za namakalno cev na ozki stranski steni (velikost: 17 x 17 mm, razen visoka greda za zelenjavo 2 x 2 in 1.5 x 1.5). | ✓ ✓ |
| 03 Zaščita pred glodalci
Integrirana zaščita proti glodalcem iz steklenih vlaken. Je vstavljena pred polnjenjem. | ✓ ✓ |
| 04 Vmesno dno
Vmesno dno zmanjša prostornino korita in potrebne prsti, ki vam prihrani tako denar kot dragocen čas. Postavimo ga na drugem mestu med postavitvijo. | ★ ✓ |
| 05 Podaljšek hladnega okvirja
Učinkovita zaščita pred zmrzaljo zaradi 4 prečnih dvojnih plošč, ki jih lahko enostavno odstranite. Odpornost na nevihto in opremljena z odvodom za deževnico (ustreza le za velikosti 2x1). | ★ |
| 06 Zaščita pred polži
Stabilna konstrukcija, ki se enostavno postavi na visoko gredo. Lahko se kombinira s hladnim raztegljivim okvirjem. (izjema: ni za velikosti L) | ★ |
| 07 Profil
Profili so nameščeni na talni okvir in nameščene na trato. Visoka greda za zelenjavo se nato namesti na oblazinjenje in pritrdi (ni je mogoče namestiti pozneje). Širina: 6,7 cm | ★ ★ |
| 08 Vložek za sadilnik
Plastični vložek (velikost: 0,5 x 0,5 m) za lažje sajenje se postavi na vmesno dno. Brez težav lahko izvrtate luknje za drenažo. | ★ |
| 09 Rešetke
Rešetka je pritrjena neposredno na (dvignjeno) gredo. Višina: 91 cm | ★ ★ |
| 10 Zasebnostni zaslon z ali brez akrilnih steklenih plošč
Zaslon za zasebnost skupaj z gredo tvori dekorativno mejo in ne služi le kot pogled, ampak tudi kot vetrobransko steklo. Višina: 91 cm | ★ |
| 11 Višine – različice
Tri višine sadilnika omogočajo uporabo na zahtevo. Višina: 45 cm (Mini), 61 cm (Midi) in 77 cm (Maxi) | ★ |



01 Drsa plošča

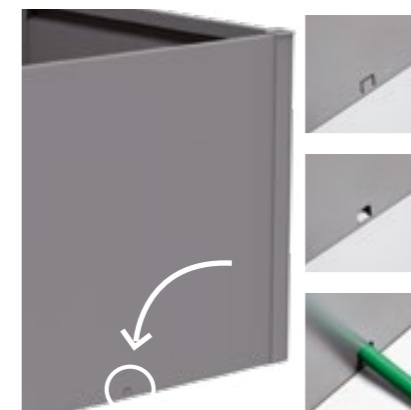

02 Priprava za namakanje

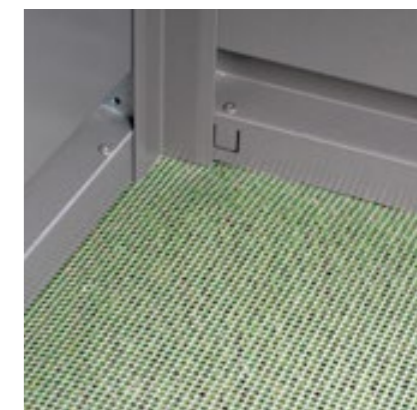

03 Zaščita pred glodalci



04 Vmesna polica



05 podaljšek hladnega okvirja



06 Zaščita pred polži



07 Profil



08 Vložek za sadilnik



09 Rešetka



10 Zasebnostni zaslon z ali brez akrilnih steklenih plošč

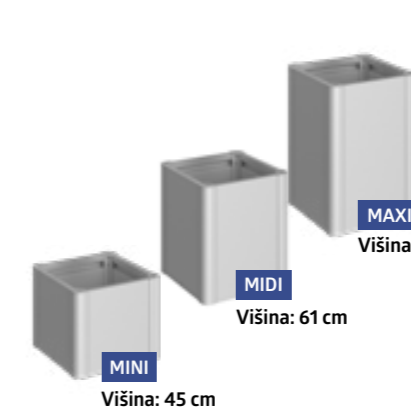

11 Višin – različice

Ali iščete individualno rešitev?

DaVinci®
SADILNIK
BOXSYSTEM





PREDNOSTI

- Individualna možnost konfiguracije
- Zelo trpežen
- Na voljo v različnih dolžinah, višinah in kombinacijah

Funkcionalnost:

- Zasebni zaslon in rešetke lahko namestite po želji
- Idealno kot meja na terasi

Osnovna oprema:

- Vmesno dno



DaVinci®. Kovinsko peščeno siva
Kombinacija različnih višin, dolžin, z zasebnim zaslonom in rešetkami

DaVinci®

FLEKSIBILEN SISTEM VRTNIH KORIT

Neomejena individualnost

V skladu z vašimi željami svobodno oblikujete sistem vrtnih korit DaVinci. Od grede z višinsko lestvico do zasebnega zaslona in obrob terase – možnosti so brez omejitev. Osnovne module v različnih različicah je mogoče kombinirati posamezno. Sistem vrtnih korit DaVinci lahko s pomočjo 3D-konfiguratorja vizualizirate s samo nekaj kliki.



3 velikosti, 3 širine, 3 barve in neskončno možnosti

Možne višine od 45 cm do 77 cm in dolžine od 50 cm do 200 cm.

Zahvaljujoč modularni konstrukciji vašim željam ni omejitev. Osnovne module je mogoče razporediti v katerikoli vrstnem redu. Zaslon za zasebnost in rešetke lahko prosto namestite glede na vaša pričakovanja.

Konfigurirajte svoj sistem vrtnih korit DaVinci® zdaj!
biohort.com/3d-konfigurator



Kovinsko srebrna



Kovinsko peščeno siva



Kovinsko temno siva



DaVinci® kot cvetlična postelja
Kombinacija različnih višin in dolžin.



Konfigurirajte svoj sistem vrtnih korit DaVinci® zdaj!
biohort.com/3d-konfigurator ali zgornjo kodo QR.

Prilagodljive, priročne in vsestranske konfiguracije



DaVinci® kot zasebni zaslon
Kombinacija različnih višin, dolžin in dveh zaslonov za zasebnost.



DaVinci® kot meja za teraso
Kombinacija različnih višin, dolžin in dveh rešetk.

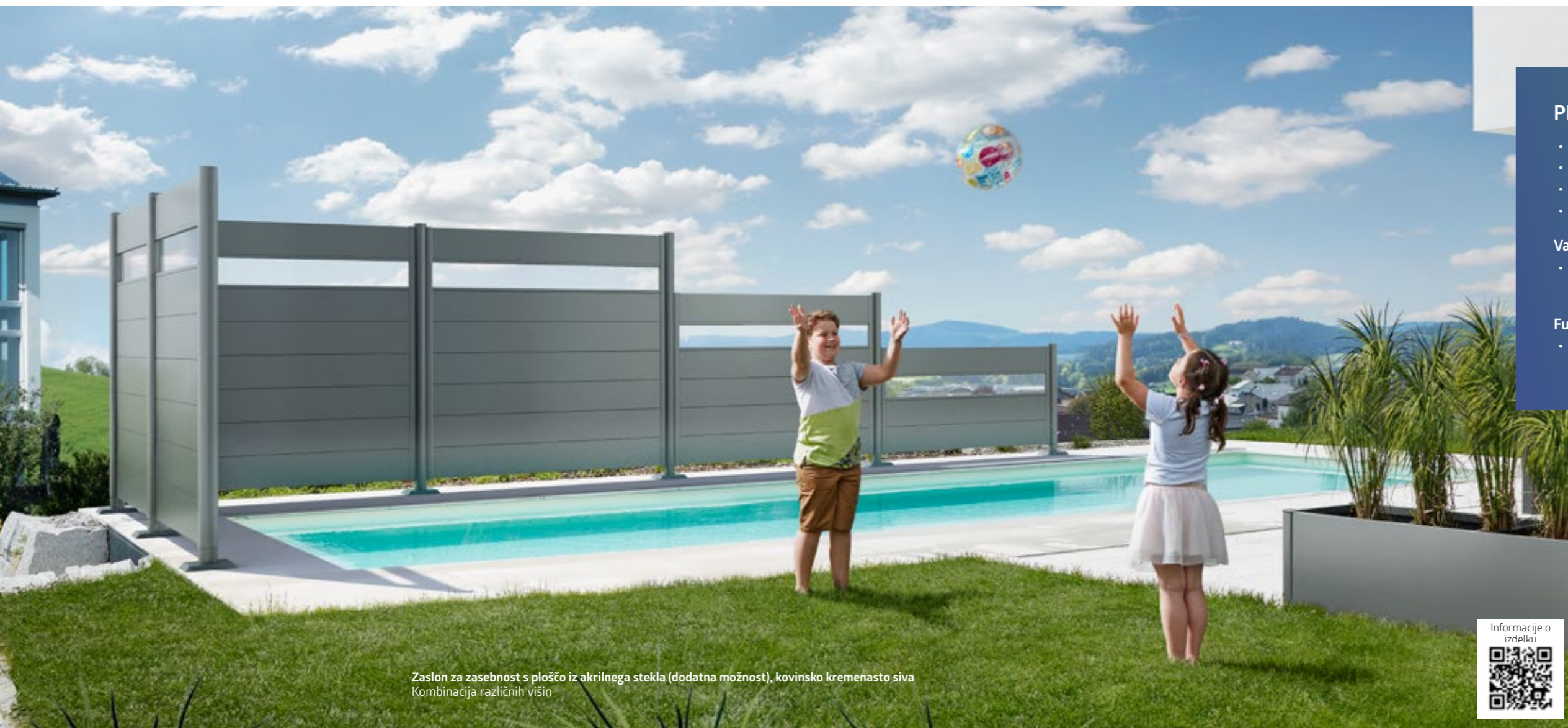

Zaslon za zasebnost s ploščo iz akrilnega stekla (dodatna možnost), kovinsko kremenasto siva
Kombinacija različnih višin



Informacije o izdelku

Zasebni zaslon

DEKORATIVNA
TOČKA
POZORNOSTI

Kos zasebnosti

Naš zaslon za zasebnost ne ščiti samo pred radovednimi očmi, temveč tudi od vetra in neposredne sončne svetlobe. S preprostim vtičnim sistemom lahko elemente posamično razširite. Ne glede na to, ali je prosto stoječ ali neposredno na steni hiše - zaslon za zasebnost Biohort je popolna meja za vašo vrtno oazo.



Kovinsko
srebrna



Kovinsko
peščeno siva



Kovinsko
temno siva

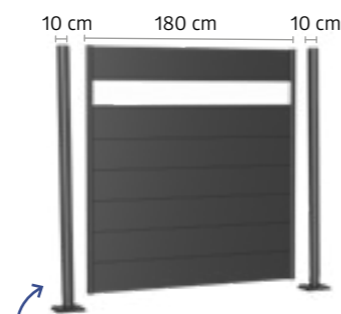

Zaslon za zasebnost sestavljajo:
Stenski paneli in stebri

Stebričke lahko uporabljate kot začetni, končni, kotni ali povezovalni steber za plošče za zasebni zaslon.

Velikosti (v cm, zunanje mere)

Stebri:

Nastavljiva višina: do 25 cm
Premer: 10 cm

Osnovna
15 x 15 cm (Š x V)

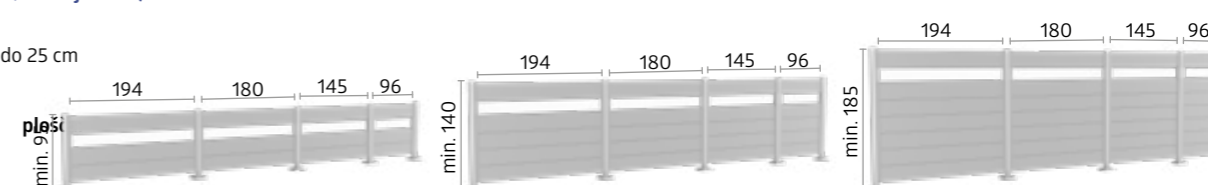

MOŽNE KOMBINACIJE

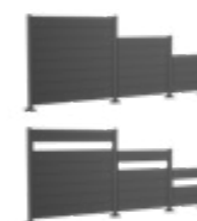

Sestavni deli

Stenski paneli (s paneli iz akrilnega stekla ali brez njih) in ustrezni stebri so potrebni za zasebni zaslon.



Kombinacije zasebnega zaslona

Zasebni zaslon lahko podaljšate v ravni črti in pod različnimi 90° koti.

Vse širine in višine so združljive druga z drugo, kar omogoča tudi stopnjevanje višine.

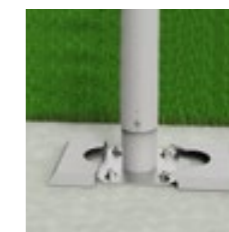

Opcija 1: Stebriček za pritrnitev, nastavljiv po višini do 25 cm

Osnovna plošča je privita na betonski temelj, odporen proti zmrzali, s priloženimi sidri iz nerjavčnega jekla. Montaža na terase ali lesene/WPC plošče ne zadostuje.



Opcija 2: Stebriček za pritrnitev v beton, nastavljiv po višini do 25 cm

S to opcijo je steber postavljen neposredno v betonski temelj. Velikost temeljnih točk (odvisno od stanja tal): min. 40 x 40 cm, globina: 80 cm



MonAmi, temno siva-kovinska

PREDNOSTI

- Zelo trpežen

Varnost:

- Integrirana zaščita proti glodalcem iz steklenih vlaken

Funkcionalnost:

- Prezračevalni sistem zagotavlja optimalen postopek gnitja
- Drsna sprednja stenska plošča omogoča udobno in enostavno praznjenje
- Enostavno odpiranje zaradi plinske vzmeti

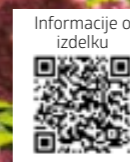

MonAmi®

PREMIUM KOMPOSTNIK

Funkcionalno oblikovanje, ki traja desetletja

Kompostnik MonAmi® je na vrtu vaš prijatelj in združuje funkcionalnost s stilskim videzom: na zunanji strani plemenita, gladka površina, v notranjosti z vsem kar potrebuje učinkovito kompostiranje. Dve centralno nameščeni prezračevalni cevi ustvarjata učinek dimnika in zagotavljata zanesljivo cirkulacijo zraka, medtem ko obodna odprtina pod pokrovom zagotavlja, da se toplota prenese iz notranjosti. Tudi kompostiranje lahko postane privlačno!

To lahko vstopi:

- Organski odpadki kot so odpadki sadja in zelenjave
- Zdrobljene jajčne lupine
- Kavni in čajni ostanki
- Ostanki kruha
- Ostanki od rezi, kot so majhne veje in vejice
- Listje in suha trava

To ne sme:

- Ostanki mesa, rib in kosti
- Živalskih odpadkov in iztrebkov
- Cigareti
- Obdelan les
- Vrečk za sesalec
- Velike količine pepela in oglja za žar

Kovinsko
temno siva**Velikosti (v cm)**

Prostornina:
725L

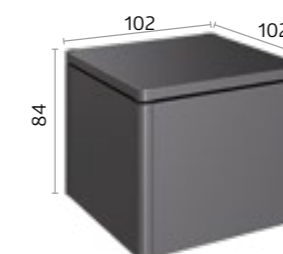

✓ OSNOVNA OPREMA

**Drseče plošče**

Drsna sprednja stenska plošča omogoča udobno in enostavno praznjenje.

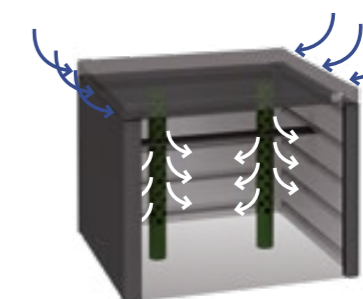
**Prezračevalne cevi**

Dve centralno nameščeni prezračevalni cevi ustvarjata učinek dimnika in zagotavljata zanesljivo cirkulacijo zraka, medtem ko obodna odprtina pod pokrovom zagotavlja, da se toplota prenese iz notranjosti.



WoodStock® vel. 230, temno siva-kovinska

PREDNOSTI

- Stabilnost zaradi masivnega aluminijastega okvirja
- Funkcionalnost:**
 - Vgrajen strešni žleb na sprednji strani strehe
 - Univerzalno uporabno kot vrtno orodje
 - Širok nabor dodatkov
- Osnovna oprema:**
 - Vijaki in sidra za pričvrstitev v tla

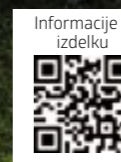

WoodStock®

MULTI TALENT

Skladišče drv za kamin in omara za orodje v enem

Nič ne ustvari prijetnejšega vzdušja kot vroč ogenj, ki gori v kaminu v mrzlih zimskih dneh. Vendar, kam z drvmi za kamin? WoodStock® na to vprašanje odgovori na čist in trajen način. Poleti ponuja veliko prostora za vrtno pohištvo in vrtno orodje. Posebej praktično se izkaže tudi možnost vgradnje v steno hiše.

Velikosti (v cm, zunanje mere vključno z previsom)

Prostornina:
Velikost 150: 2,1m³
Velikost 230: 3,1m³
Možno je shranjevanje lesa v dveh vrstah (največja dolžina drv: 35 cm)

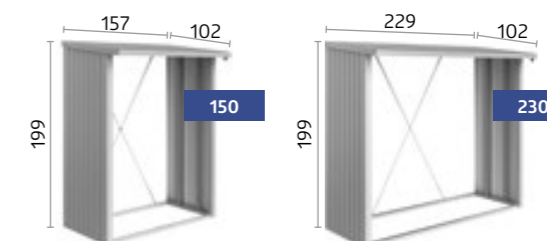

Kovinsko srebrna

Kovinsko peščeno siva

Kovinsko temno siva



Vel. 150, srebrno-kovinska z aluminijastimi talnimi ploščami, paketom vrat in zadnjo steno

DODATKI KOT OPCIJA

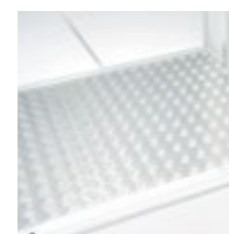

Aluminijasti talni paneli

Kakovostna tla iz aluminijaste rebraste pločevine ščiti shranjen les in orodja pred vlago.



Hrbtna stena

Narejeno iz vroče pocinkane, poliamidne žgano lakirane jeklene pločevine.



Paket vrat

Dvokrilna vrata s T-ključko, in cilindrično ključavnico in sistemom za organiziranje na notranjih straneh vrat, odpiranje vrat: 135 x 171 cm (Š x V).



PREDNOSTI

Varnost:

- Zložljivi mehanizem zaklepanja
- Zaščita roba
- Pritrditev tal na vijak

Funkcionalnost:

- Enostaven dostop do nadzorne plošče zaradi zložljivega pokrova



Charly® vel. 2

Charly®

GARAŽA ZA ROBOTSKO KOSILNICO

Optimalno Zaščiten

Zavetje pred dežjem je najmanj kar si vaša robotska kosilnica zasluži in je bistvenega pomena za zaščito vašega robota! Z dvema velikostma primerna za vse standardne modele, robotska garaža Charly® ponuja vse udobje, ki ga potrebujejo roboti in lastniki. Zgibni pokrov z zaklepom omogoča enostaven dostop do nadzorne plošče.



Pokrov:
Kovinsko
peščeno siva



Stranske stene:
Kovinsko
temno siva



Zgibni pokrov z zaklepom omogoča enostaven dostop do nadzorne plošče.

Velikosti (v cm)

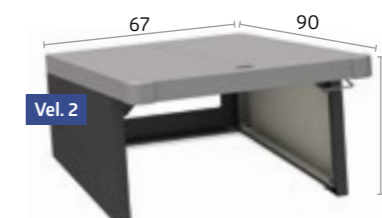
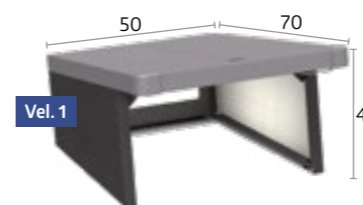

Dimenzije (cm)

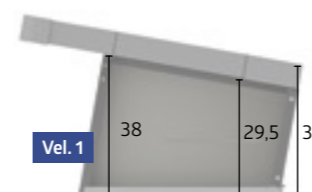
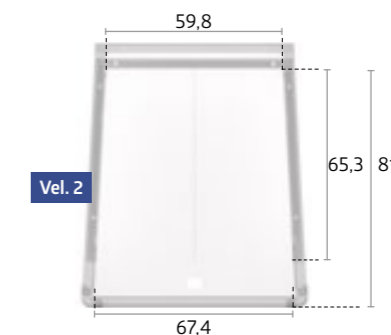

KAKOVOST IN GARANCIJA

Najvišja stabilnost med vsakim vremenskim stanjem

Vrtne hiške Biohort so izdelane iz jeklenih plošč z dvojno debelino v primerjavi s poceni proizvajalci. To zagotavlja zelo visoko stabilnost (teža snega do 150 kg/m²). Preskus vetrovnika, ki ga je izvedla dunajska univerza za tehnologijo v Avstriji, je potrdil, da lahko vrtne lope Biohort brez težav prenesejo najvišjo raven po Beaufortovi lestvici (sila 12 = hitrost vetra 150 km/h). Optimalno konstruirani profili in uporaba navojnih vijakov iz nerjavečega jekla prav tako prispevajo k stabilnosti naših izdelkov.

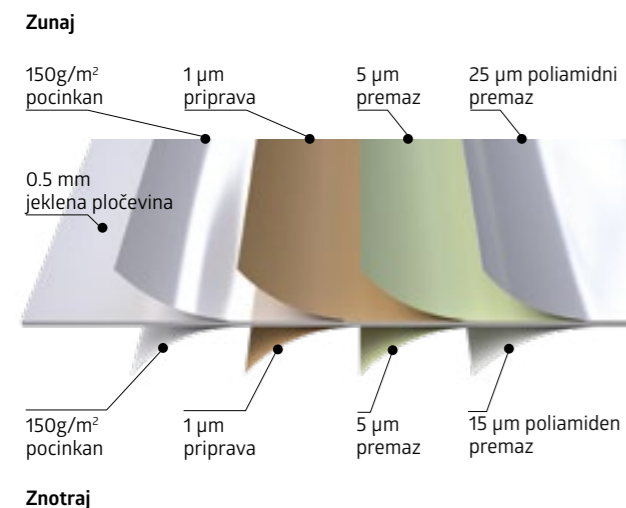

Najboljši material, ki ne zahteva nikakršnega vzdrževanja

Biohort uporablja za svoje izdelke izključno najboljši material. V naslikanih delih uporabimo vroče pocinkana jeklene plošče z dodatno "pečeno prevleko" s poliamidom. Kakovostne jeklene plošče dobavljene iz uveljavljenih jeklarn iz Nemčije in Avstrije, ki jim zaupajo tudi nemški proizvajalci vrhunskih avtomobilov. Zaradi uporabe visokokakovostnih materialov, Biohort z mirno vestjo daje **20-letno jamstvo** proti koroziji. Pogoj za to je, da se ne shranjujejo agresivne snovi (npr. Klor, sol itd.) ter da niso prisotni kakšni agresivni vremenski pogoji kot npr. bližina morja ali vpliv soli za posipavanje. Vsi vijaki, matice in okovja so izdelani iz nerjavečega jekla.

Biohort barve

Uporabljena barvna lakiranja se izdelajo posebej za Biohort in ne ustrezajo nobeni številki RAL. Ker imajo Biohortovi prodajalci na voljo izlozbeno vzorce oz. originalne barvne vzorce, priporočamo, da jih pred nakupom obiščete. Poleg tega lahko v naši spletni trgovini Biohort naročite brezplačne vzorce barv iz vseh naših izdelkov.



Splošni pogoji in določila (GT in C) so na voljo tukaj: <https://www.biohort.com/agb>
Splošni pogoji garancije so na voljo tukaj: <https://www.biohort.com/en/quality/terms-of-guarantee>

TEHNIČNI PODATKI

Veljaven od 1. Januarja 2022 do 31. Decembra 2022 za Slovenijo.

Pregled vrtne hiške Neo

Neo	Velikost	Zunanje mere*		Notranje mere		Mera temelja	Teža (kg)	Koda EAN		
		Š x D x V (cm)	Š x D x V (cm)	Š x G (cm)	Kovinsko srebrna			Kovinsko pečeno siva	Kovinsko temno siva	
S standardnimi vrati, odpiranje vrat: 83 x 200 cm (Š x V), nosilec desnih vrat										
1A	180 x 180 x 222	164 x 164 x 208	171 x 171	170	9003414 81003 7	9003414 87003 1	9003414 85003 3			
2A	180 x 236 x 222	164 x 220 x 208	171 x 227	205	9003414 81006 8	9003414 87006 2	9003414 85006 4			
3A	180 x 292 x 222	164 x 276 x 208	171 x 283	266,7	9003414 81009 9	9003414 87009 3	9003414 85009 5			
4A	180 x 348 x 222	164 x 332 x 208	171 x 339	296	9003414 81014 3	9003414 87014 7	9003414 85014 9			
1B	236 x 180 x 222	220 x 164 x 208	227 x 171	205	9003414 81029 7	9003414 87029 1	9003414 85029 3			
2B	236 x 236 x 222	220 x 220 x 208	227 x 227	230	9003414 81034 1	9003414 87034 5	9003414 85034 7			
3B	236 x 292 x 222	220 x 276 x 208	227 x 283	308,4	9003414 81040 2	9003414 87040 6	9003414 85040 8			
4B	236 x 348 x 222	220 x 332 x 208	227 x 339	343	9003414 81044 0	9003414 87044 4	9003414 85044 6			
1C	292 x 180 x 222	276 x 164 x 208	283 x 171	265,2	9003414 81082 2	9003414 87082 6	9003414 85082 8			
2C	292 x 236 x 222	276 x 220 x 208	283 x 227	293	9003414 81085 3	9003414 87085 7	9003414 85085 9			
3C	292 x 292 x 222	276 x 276 x 208	283 x 283	378	9003414 81089 1	9003414 87089 5	9003414 85089 7			
4C	292 x 348 x 222	276 x 332 x 208	283 x 339	415,8	9003414 81092 1	9003414 87092 5	9003414 85092 7			
1D	348 x 180 x 222	332 x 164 x 208	339 x 171	295,1	9003414 82024 1	9003414 89024 4	9003414 86024 7			
2D	348 x 236 x 222	332 x 220 x 208	339 x 227	339,7	9003414 82028 9	9003414 89028 2	9003414 86028 5			
3D	348 x 292 x 222	332 x 276 x 208	339 x 283	421,2	9003414 82031 9	9003414 89031 2	9003414 86031 5			
4D	348 x 348 x 222	332 x 332 x 208	339 x 339	462,1	9003414 82034 0	9003414 89034 3	9003414 86034 6			
Z dvojnimi vrati, odpiranje vrat: 167 x 200 cm (Š x V)										
1B	236 x 180 x 222	220 x 164 x 208	227 x 171	215	9003414 81060 0	9003414 87060 4	9003414 85060 6			
2B	236 x 236 x 222	220 x 220 x 208	227 x 227	240	9003414 81063 1	9003414 87063 5	9003414 85063 7			
3B	236 x 292 x 222	220 x 276 x 208	227 x 283	320	9003414 81069 3	9003414 87069 7	9003414 85069 9			
4B	236 x 348 x 222	220 x 332 x 208	227 x 339	354,1	9003414 81072 3	9003414 87072 7	9003414 85072 9			
1C	292 x 180 x 222	276 x 164 x 208	283 x 171	276	9003414 82005 0	9003414 89005 3	9003414 86005 6			
2C	292 x 236 x 222	276 x 220 x 208	283 x 227	304,6	9003414 82008 1	9003414 89008 4	9003414 86008 7			
3C	292 x 292 x 222	276 x 276 x 208	283 x 283	389,1	9003414 82011 1	9003414 89011 4	9003414 86011 7			
4C	292 x 348 x 222	276 x 332 x 208	283 x 339	427,9	9003414 82014 2	9003414 89014 5	9003414 86014 8			
1D	348 x 180 x 222	332 x 164 x 208	339 x 171	309,8	9003414 82044 9	9003414 89044 2	9003414 86044 5			
2D	348 x 236 x 222	332 x 220 x 208	339 x 227	350,8	9003414 82048 7	9003414 89048 0	9003414 86048 3			
3D	348 x 292 x 222	332 x 276 x 208	339 x 283	432,6	9003414 82051 7	9003414 89051 0	9003414 86051 3			
4D	348 x 348 x 222	332 x 332 x 208	339 x 339	473,4	9003414 82054 8	9003414 89054 1	9003414 86054 4			
Dodatki										
Stranski nadstrešek za vrtno hiško Neo										
2A-2D	300 x 235 x 220			186,7	9003414 81026 6	9003414 87026 0	9003414 85026 2			
3A-3D	300 x 291 x 220			221,5	9003414 81036 5	9003414 87036 9	9003414 85036 1			
4A-4D	300 x 347 x 220			248,2	9003414 81046 4	9003414 87046 8	9003414 85046 0			
Stranska stena za stranski nadstrešek										
2A-2D	203 x 4,3 x 200			48,7	9003414 81028 0	9003414 87028 4	9003414 85028 6			
3A-3D	259 x 4,3 x 200			60,5	9003414 81038 9	9003414 87038 3	9003414 85038 5			
4A-4D	315 x 4,3 x 200			72,2	9003414 81048 8	9003414 87048 2	9003414 85048 4			
Zadnja stena za stranski nadstrešek										
2A-4D	299 x 4,3 x 200			63,5	9003414 81098 3	9003414 87098 7	9003414 85098 9			
Akrilna steklena plošča za stranski nadstrešek										
2A-4D	31,8 x 4,2 x 200			4,5	9003414 47934 0	9003414 47984 5	9003414 47954 8			
FloraBoard za stranski nadstrešek										
2A-4D	84 x 3,9 x 197			7,3	9003414 47036 1	9003414 47086 6	9003414 47056 9			

*najvišja točka, vključno s previsom strehe

KOVINA - IDEALNA ZA ZUNANJI PROSTOR

Kovina

- + Nikoli vam ni treba barvati – izkoristite svoj dragoceni prosti čas za bistvene stvari v življenju.
- + Zahvaljujoč cinkanju v ognju in žganim lakiranjem, vzdrži kovina celotne generacije. 20-letna garancija!
- + Kakovostno jeklo Biohort še po desetletju ohrani svoje dimenzije.
- + Barva jeklene pločevine z vžganim lakiranjem ostane dolga leta lepa in je enostavna za čiščenje (celo z visokotlačnim čistilcem).
- + Vroč pocinkana jeklena plošča, ki jo uporablja Biohort s poliamidnim žganim lakiranjem je odporna na ogenj in je skladna z EN 13501-1 (razred "A1").

Les

- + Zamudno barvanje lesa v vašem prostem času vas stane časa in živcev.
- + Ko se les zmoči, lahko zgine in propade že po nekaj letih.
- + Les se lahko razteza in krči. Posledice tega so vrata, ki se težko zapirajo in razpoke zaradi raztezanja.
- + Lak in lazuro na lesenih površinah je treba vedno znova obnavljati. Neobdelan les postane hitro nepriljubljen na pogled.
- + Les je lahko vnetljiv. Iz tega razloga so leseni in plastični izdelki na krajih za kampiranje prepovedani.

Barvne kombinacije

Vrtna hiška Neo je na voljo brez doplačil v različnih barvah. Barva strehe in vrat je lahko na voljo v drugi barvi kot stranski paneli. Opis različice: Št. 1 predstavlja srebrno kovinsko barvo, št. 2 predstavlja kovinsko peščeno siva barvo, št. 3 predstavlja kovinsko temno sivo

Različica: 1.2	Različica: 1.3	Različica: 2.1	Različica: 2.3	Različica: 3.1	Različica: 3.2
Barva panelov		Barva stene			
Kovinsko srebrna		Kovinsko peščeno siva			
Barva strehe in vrat		Barva strehe in vrat			
Kovinsko peščeno siva	Kovinsko temno siva	Kovinsko srebrna	Kovinsko temno siva	Kovinsko srebrna	Kovinsko peščeno siva



Velikost	Koda EAN	Koda EAN	Koda EAN	Koda EAN	Koda EAN	Koda EAN
Barva strehe in standardnih vrat odstopa od barve vrtno hiške						
1A	9003414 81005 1	9003414 81004 4	9003414 87004 8	9003414 87005 5	9003414 85004 0	9003414 85005 7
2A	9003414 81008 2	9003414 81007 5	9003414 87007 9	9003414 87008 6	9003414 85007 1	9003414 85008 8
3A	9003414 81013 6	9003414 81010 5	9003414 87010 9	9003414 87013 0	9003414 85010 1	9003414 85013 2
4A	9003414 81017 4	9003414 81016 7	9003414 87016 1	9003414 87017 8	9003414 85016 3	9003414 85017 0
1B	9003414 81033 4	9003414 81030 3	9003414 87030 7	9003414 87033 8	9003414 85030 9	9003414 85033 0
2B	9003414 81039 6	9003414 81037 2	9003414 87037 6	9003414 87039 0	9003414 85037 8	9003414 85039 2
3B	9003414 81043 3	9003414 81041 9	9003414 87041 3	9003414 87043 7	9003414 85041 5	9003414 85043 9
4B	9003414 81049 5	9003414 81047 1	9003414 87047 5	9003414 87049 9	9003414 85047 7	9003414 85049 1
1C	9003414 81084 6	9003414 81083 9	9003414 87083 3	9003414 87084 0	9003414 85083 5	9003414 85084 2
2C	9003414 81087 7	9003414 81086 0	9003414 87086 4	9003414 87087 1	9003414 85086 6	9003414 85087 3
3C	9003414 81091 4	9003414 81090 7	9003414 87090 1	9003414 87091 8	9003414 85090 3	9003414 85091 0
4C	9003414 81094 5	9003414 81093 8	9003414 87093 2	9003414 87094 9	9003414 85093 4	9003414 85094 1
1D	9003414 82027 2	9003414 82026 5	9003414 89026 8	9003414 89027 5	9003414 86046 9	9003414 86027 8
2D	9003414 82030 2	9003414 82029 6	9003414 89029 9	9003414 89030 5	9003414 86029 2	9003414 86030 8
3D	9003414 82033 3	9003414 82032 6	9003414 89032 9	9003414 89033 6	9003414 86032 2	9003414 86033 9
4D	9003414 82037 1	9003414 82036 4	9003414 89036 7	9003414 89037 4	9003414 86036 0	9003414 86037 7
Barva strehe in dvojnih vrat odstopa od barve vrtno hiške						
1B	9003414 81062 4	9003414 81061 7	9003414 87061 1	9003414 87062 8	9003414 85061 3	9003414 85062 0
2B	9003414 81067 9	9003414 81064 8	9003414 87064 2	9003414 87067 3	9003414 85064 4	9003414 85067 5
3B	9003414 81071 6	9003414 81070 9	9003414 87070 3	9003414 87071 0	9003414 85070 5	9003414 85071 2
4B	9003414 81074 7	9003414 81073 0	9003414 87073 4	9003414 87074 1	9003414 85073 6	9003414 85074 3
1C	9003414 82007 4	9003414 82006 7	9003414 89006 0	9003414 89007 7	9003414 86006 3	9003414 86007 0
2C	9003414 82010 4	9003414 82009 8	9003414 89009 1	9003414 89010 7	9003414 86009 4	9003414 86010 0
3C	9003414 82013 5	9003414 82012 8	9003414 89012 1	9003414 89013 8	9003414 86012 4	9003414 86013 1
4C	9003414 82017 3	9003414 82016 6	9003414 89016 9	9003414 89017 6	9003414 86016 2	9003414 86017 9
1D	9003414 82047 0	9003414 82046 3	9003414 89046 6	9003414 89047 3	9003414 86026 1	9003414 86047 6
2D	9003414 82050 0	9003414 82049 4	9003414 89049 7	9003414 89050 3	9003414 86049 0	9003414 86050 6
3D	9003414 82053 1	9003414 82052 4	9003414 89052 7	9003414 89053 4	9003414 86052 0	9003414 86053 7
4D	9003414 82057 9	9003414 82056 2	9003414 89056 5	9003414 89057 2	9003414 86056 8	9003414 86057 5

Dodatki za vrtno hiško Neo

Temeljni dodatki / Temelj	Koda EAN	Koda EAN	Koda EAN	Koda EAN
primeren za	Aluminijast talni okvir	Alu talni paneli	SmartBase	SmartBase ^{PLUS}
Neo				
1A	9003414 41014 5	9003414 48014 8	9003414 43950 4	9003414 43450 9
1B / 2A	9003414 41024 4	9003414 48024 7	9003414 43954 2	9003414 43454 7
1C / 3A	9003414 41034 3	9003414 48034 6	9003414 43955 9	9003414 43455 4
1D / 4A	9003414 41044 2	9003414 48044 5	9003414 43956 6	9003414 43456 1
2B	9003414 41040 4	9003414 48040 7	9003414 43918 4	9003414 43418 9
2C / 3B	9003414 41054 1	9003414 48054 4	9003414 43960 3	9003414 43460 8
2D / 4B	9003414 41067 1	9003414 48064 3	9003414 43962 7	9003414 43462 2
3C	9003414 41074 9	9003414 48074 2	9003414 43965 8	9003414 43465 3
3D / 4C	9003414 41084 8	9003414 48084 1	9003414 43970 2	9003414 43470 7
4D	9003414 41094 7	9003414 48094 0	9003414 43974 0	9003414 43474 5

Napotek: Udarna ključavnica si lahko sposodite pri katerikoli dobro založeni specializirani trgovini, vendar pa je potreben sveder na voljo pri Biohortu.
 Sveder Ø 40 x 600 mm za vpenjalno glavo SDS-MAX Ø 18 mm (za SmartBase^{PLUS}) 9003414 43410 3
 Napotek: V kombinaciji z rešitvijo temelj SmartBase in SmartBase^{PLUS}, je za dodatna vrata potreben dodaten paket.
 Dodatni paket temelja 9003414 43505 6 9003414 43405 9

Notranja oprema		Koda EAN	Koda EAN
primeren za		Notranje plošče	Izolacija
Standardna vrata	Dvojna vrata		
1A		9003414 46051 5	9003414 46081 2
1B / 2A		9003414 46052 2	9003414 46082 9
	1B	9003414 46053 9	9003414 46081 2
1C / 3A		9003414 46056 0	9003414 46084 3
	1C	9003414 46057 7	9003414 46082 9
1D / 4A		9003414 46058 4	9003414 46086 7
	1D	9003414 46061 4	9003414 46084 3
2B		9003414 46054 6	9003414 46084 3
	2B	9003414 46055 3	9003414 46082 9
2C / 3B		9003414 46059 1	9003414 46086 7
	2C / 3B	9003414 46060 7	9003414 46084 3
2D / 4B		9003414 46062 1	9003414 46088 1
	2D / 4B	9003414 46064 5	9003414 46086 7
3C		9003414 46063 8	9003414 46088 1
	3C	9003414 46065 2	9003414 46086 7
3D / 4C		9003414 46066 9	9003414 46090 4
	3D / 4C	9003414 46067 6	9003414 46088 1
4D		9003414 46068 3	9003414 46093 5
	4D	9003414 46069 0	9003414 46090 4
Dodatki		Mere Š x D x V (cm)	Koda EAN
Dodatki v ujemajoči barvi			Kovinsko srebrna Kovinsko peščeno siva Kovinsko temno siva
Plošča iz akrilnega stekla		32 x 3,3 x 207	9003414 47034 7 9003414 47084 2 9003414 47054 5
Dodatna vrata		83 x 3 x 203	9003414 81002 0 9003414 87002 4 9003414 85002 6
Nosilci za orodje	paket 2 komadov	30 x 5 x 3,5	9003414 47032 3 9003414 47082 8 9003414 47052 1
FloraBoard		84 x 24 x 205	9003414 47035 4 9003414 47085 9 9003414 47055 2

Dodatki	Mere Š x D x V (cm)	Koda EAN
Dodatki iz pocinkanega jekla, prevlečeni z belo sivo barvo		
Police	paket 2 komadov	56 x 26 x 17,3 9003414 45040 0
	paket 4 komadov	56 x 26 x 17,3 9003414 45050 9
	paket 2 komadov	56 x 44,5 x 17,3 9003414 45060 8
Vpenjalna vreča	Z nosilcem za zid	56 x 34 x 20 9003414 47073 6
Set kavljev	Po ena kombinacija, ročaj in lopata	56 x 23 x 10 9003414 47072 9
Obešalniki za orodje	paket 2 komadov	28 x 10,4 x 17,2 9003414 47021 7
Pregrada za talni prag	Možno samo z dvojnimi vrati in aluminijastim talnim okvirjem	170,5 x 9,1 x 3 9003414 41001 5
Nosilec za kolesa "BikeMax"	paket 1 komadov	14,5 x 8 x 205,5 9003414 49030 7
Stojalo za kolesa "BikeHolder"	komplet za 2 kolesa	56 x 17,7 x 33 9003414 49032 1
Električna montažna plošča		28 x 4 x 204 9003414 46034 8
LED osvetlitev		44 x 4 x 1,5 9003414 46041 6

Dodatki vrtnih hiške Highline®, Panorama®, AvantGarde®

Highline®	Velikost	Zunanje mere*	Notranje mere	Mera temelja	Teža	Koda EAN		
		Š x D x V (cm)	Š x D x V (cm)	Š x G (cm)	(kg)	Kovinsko srebrna	Kovinsko pečeno siva	Kovinsko temno siva
S standardnimi vrati, odpiranje vrat: 76 x 182 cm (Š x V), nosilec desnih vrat								
	H5	155 x 275 x 222	132 x 252 x 210	257 x 137	197	9003414 83010 3	9003414 88010 8	9003414 84010 2
	H1	275 x 155 x 222	252 x 132 x 210	137 x 257	187	9003414 83020 2	9003414 88020 7	9003414 84020 1
	H2	275 x 195 x 222	252 x 172 x 210	257 x 177	205	9003414 83030 1	9003414 88030 6	9003414 84030 0
	H3	275 x 235 x 222	252 x 212 x 210	257 x 217	237	9003414 83040 0	9003414 88040 5	9003414 84040 9
	H4	275 x 275 x 222	252 x 252 x 210	257 x 257	256	9003414 83050 9	9003414 88050 4	9003414 84050 8
	H5	275 x 315 x 222	252 x 292 x 210	257 x 297	287	9003414 83060 8	9003414 88060 3	9003414 84060 7
Z dvojnimi vrati, odpiranje vrat: 155 x 182 cm (Š x V)								
	H1	275 x 155 x 222	252 x 132 x 210	257 x 137	197	9003414 83029 5	9003414 88029 0	9003414 84029 4
	H2	275 x 195 x 222	252 x 172 x 210	257 x 177	215	9003414 83039 4	9003414 88039 9	9003414 84039 3
	H3	275 x 235 x 222	252 x 212 x 210	257 x 217	247	9003414 83049 3	9003414 88049 8	9003414 84049 2
	H4	275 x 275 x 222	252 x 252 x 210	257 x 257	265	9003414 83059 2	9003414 88059 7	9003414 84059 1
	H5	275 x 315 x 222	252 x 292 x 210	257 x 297	297	9003414 83069 1	9003414 88069 6	9003414 84069 0
Dodatki								
Stranski nadstrešek za vrtno hiško HighLine®								
	H2	282 x 195 x 222			102	9003414 83036 3	9003414 88036 8	9003414 84036 2
	H3	282 x 235 x 222			119	9003414 83046 2	9003414 88046 7	9003414 84046 1
	H4	282 x 275 x 222			128	9003414 83056 1	9003414 88056 6	9003414 84056 0
	H5	282 x 315 x 222			137	9003414 83066 0	9003414 88066 5	9003414 84066 9
Stranska stena za stranski nadstrešek								
	H2	157 x 2,5 x 181			33	9003414 83038 7	9003414 88038 2	9003414 84038 6
	H3	197 x 2,5 x 181			42	9003414 83048 6	9003414 88048 1	9003414 84048 5
	H4	237 x 2,5 x 181			44	9003414 83058 5	9003414 88058 0	9003414 84058 4
	H5	277 x 2,5 x 181			57	9003414 83068 4	9003414 88068 9	9003414 84068 3
Zadnja stena za stranski nadstrešek								
	H2/H3/ H4/H5	266 x 4 x 181			55	9003414 83098 1	9003414 88098 6	9003414 84098 0
Panorama®								
S standardnimi vrati, odpiranje vrat: 76 x 182 cm (Š x V), nosilec desnih vrat								
	P1	273 x 158 x 227	252 x 132 x 220	257 x 137	183	9003414 13020 3	9003414 18020 8	9003414 14020 2
	P2	273 x 198 x 227	252 x 172 x 220	257 x 177	202	9003414 13030 2	9003414 18030 7	9003414 14030 1
	P3	273 x 238 x 227	252 x 212 x 220	257 x 217	225	9003414 13040 1	9003414 18040 6	9003414 14040 0
	P4	273 x 278 x 227	252 x 252 x 220	257 x 257	250	9003414 13050 0	9003414 18050 5	9003414 14050 9
	P5	273 x 318 x 227	252 x 292 x 220	257 x 297	270	9003414 13060 9	9003414 18060 4	9003414 14060 8
Z dvojnimi vrati, odpiranje vrat: 155 x 182 cm (Š x V)								
	P1	273 x 158 x 227	252 x 132 x 220	257 x 137	193	9003414 13029 6	9003414 18029 1	9003414 14029 5
	P2	273 x 198 x 227	252 x 172 x 220	257 x 177	212	9003414 13039 5	9003414 18039 0	9003414 14039 4
	P3	273 x 238 x 227	252 x 212 x 220	257 x 217	235	9003414 13049 4	9003414 18049 9	9003414 14049 3
	P4	273 x 278 x 227	252 x 252 x 220	257 x 257	260	9003414 13059 3	9003414 18059 8	9003414 14059 2
	P5	273 x 318 x 227	252 x 292 x 220	257 x 297	280	9003414 13069 2	9003414 18069 7	9003414 14069 1
AvantGarde®								
S standardnimi vrati, odpiranje vrat: 76 x 182 cm (Š x V), nosilec desnih vrat								
	A1	180 x 220 x 218	172 x 172 x 209	177 x 177	138	9003414 15010 2	9003414 19010 8	9003414 17010 0
	A2	180 x 260 x 218	172 x 212 x 209	177 x 217	156	9003414 15020 1	9003414 19020 7	9003414 17020 9
	A3	180 x 300 x 218	172 x 252 x 209	177 x 257	171	9003414 15030 0	9003414 19030 6	9003414 17030 8
	A4	180 x 380 x 222	172 x 332 x 209	177 x 337	214	9003414 15040 9	9003414 19040 5	9003414 17040 7
	A5	260 x 220 x 218	252 x 172 x 209	257 x 177	170	9003414 15050 8	9003414 19050 4	9003414 17050 6
	A6	260 x 260 x 218	252 x 212 x 209	257 x 217	192	9003414 15060 7	9003414 19060 3	9003414 17060 5
	A7	260 x 300 x 218	252 x 252 x 209	257 x 257	204	9003414 15070 6	9003414 19070 2	9003414 17070 4
	A8	260 x 380 x 222	252 x 332 x 209	257 x 337	256	9003414 15080 5	9003414 19080 1	9003414 17080 3
Z dvojnimi vrati, odpiranje vrat: A1 - A4: 139 x 182 cm (Š x V), A5 - A8: 155 x 182 cm (Š x V)								
	A1	180 x 220 x 218	172 x 172 x 209	177 x 177	148	9003414 15019 5	9003414 19019 1	9003414 17019 3
	A2	180 x 260 x 218	172 x 212 x 209	177 x 217	166	9003414 15029 4	9003414 19029 0	9003414 17029 2
	A3	180 x 300 x 218	172 x 252 x 209	177 x 257	181	9003414 15039 3	9003414 19039 9	9003414 17039 1
	A4	180 x 380 x 222	172 x 332 x 209	177 x 337	230	9003414 15049 2	9003414 19049 8	9003414 17049 0
	A5	260 x 220 x 218	252 x 172 x 209	257 x 177	180	9003414 15059 1	9003414 19059 7	9003414 17059 9
	A6	260 x 260 x 218	252 x 212 x 209	257 x 217	202	9003414 15069 0	9003414 19069 6	9003414 17069 8
	A7	260 x 300 x 218	252 x 252 x 209	257 x 257	219	9003414 15079 9	9003414 19079 5	9003414 17079 7
	A8	260 x 380 x 222	252 x 332 x 209	257 x 337	266	9003414 15089 8	9003414 19089 4	9003414 17089 6

* najvišja točka, vključno s previsom strehe

Dodatki vrtnih hiške Highline®, Panorama®, AvantGarde®

Temeljni dodatki / Temelj			Koda EAN	Koda EAN	Koda EAN	Koda EAN
primeren za			Aluminijast talni okvir	Alu talni paneli	SmartBase	SmartBase ^{PLUS}
HighLine®	Panorama®	AvantGarde®				
H1 / HS	P1		9003414 41022 0	9003414 48022 3	9003414 43952 8	9003414 43452 3
H2	P2	A3 / A5	9003414 41041 1	9003414 48041 4	9003414 43958 0	9003414 43458 5
H3	P3	A6	9003414 41042 8	9003414 48042 1	9003414 43963 4	9003414 43463 9
H4	P4	A7	9003414 41051 0	9003414 48051 3	9003414 43968 9	9003414 43468 4
H5	P5		9003414 41062 6	9003414 48062 9	9003414 43973 3	9003414 43473 8
		A1	9003414 41031 2	9003414 48031 5	9003414 43946 7	9003414 43446 2
		A2	9003414 41071 8	9003414 48071 1	9003414 43988 7	9003414 43488 2
		A4	9003414 41081 7	9003414 48081 0	9003414 43976 4	9003414 43476 9
		A8	9003414 41061 9	9003414 48061 2	9003414 43978 8	9003414 43478 3
Napotek: Udarna kladiva si lahko sposodite pri katerekoli dobro založeni specializirani trgovini, vendar pa je potreben sveder na voljo pri Biohortu.						
Sveder Ø 40 x 600 mm za vpenjalno glavo SDS-MAX Ø 18 mm (za SmartBase ^{PLUS})						9003414 43410 3
Napotek: V kombinaciji z rešitvijo temelj SmartBase in SmartBase ^{PLUS} , je za dodatna vrata potreben dodaten paket.						
Dodatni paket temelja					9003414 43505 6	9003414 43405 9





Dodatki	Mere Š x D x V (cm) / Barva	HighLine®	Panorama®	AvantGarde®	
Dodatki v ujemajoči barvi					
Dodatna vrata	S kljuko iz nerjavečega jekla	Kovinsko srebrna	9003414 83002 8	9003414 83002 8	9003414 83002 8
		Kovinsko pečeno siva	9003414 88002 3	9003414 88002 3	9003414 88002 3
		Kovinsko temno siva	9003414 84002 7	9003414 84002 7	9003414 84002 7
Cevi za deževnico		Kovinsko srebrna	9003414 44025 8	9003414 44024 1	9003414 44022 7
		Kovinsko pečeno siva	9003414 44085 2	9003414 44084 5	9003414 44082 1
		Kovinsko temno siva	9003414 44065 4	9003414 44064 7	9003414 44062 3
FloraBoard		Kovinsko srebrna	9003414 47030 9	9003414 47030 9	9003414 47030 9
		Kovinsko pečeno siva	9003414 47080 4	9003414 47080 4	9003414 47080 4
		Kovinsko temno siva	9003414 47050 7	9003414 47050 7	9003414 47050 7
Nosilci za orodje	paket 2 komadov	Kovinsko srebrna	9003414 47031 6	9003414 47031 6	9003414 47031 6
		Kovinsko pečeno siva	9003414 47081 1	9003414 47081 1	9003414 47081 1
		Kovinsko temno siva	9003414 47051 4	9003414 47051 4	9003414 47051 4
Narejeno iz vroče pocinkane, poliamidne žgano lakirane jeklene plošče.					
Podporni tirnici	paket 2 komadov	4 x 4 x 185	9003414 46021 8	9003414 46021 8	9003414 46021 8
Police	paket 2 komadov	72 x 24,5 x 7	9003414 45010 3	9003414 45010 3	9003414 45010 3
	paket 4 komadov	72 x 24,5 x 7	9003414 45020 2	9003414 45020 2	9003414 45020 2
	paket 2 komadov	72 x 43,5 x 7	9003414 45030 1	9003414 45030 1	9003414 45030 1
Zložljiva miza		69,2 x 57,5 x 40	9003414 40011 5	9003414 40011 5	9003414 40011 5
Vpenjalna vreča	Z nosilcem za zid	67 x 34 x 20	9003414 47071 2	9003414 47071 2	9003414 47071 2
Set kavljev	Po ena kombinacija, ročaj in lopata	72 x 17 x 73	9003414 47070 5	9003414 47070 5	9003414 47070 5
Obešalniki za orodje	paket 4 komadov	13 x 9,5 x 30	9003414 47020 0	9003414 47020 0	9003414 47020 0
Pregrada za talni prag	Možno samo z dvojnimi vrati in aluminijastim talnim okvirjem	135 x 14,5 x 7	9003414 41000 8	9003414 41000 8	9003414 41000 8
Nosilec za kolesa "BikeMax"	paket 1 komadov	4 x 4 x 185	9003414 49011 6	9003414 49011 6	9003414 49011 6
	paket 2 komadov		9003414 49021 5	9003414 49021 5	9003414 49021 5
Stojalo za kolesa "BikeHolder"	komplet za 3 kolesa	72 x 10 x 33	9003414 49012 3	9003414 49012 3	9003414 49012 3
Električna montažna plošča		20 x 4 x 185	9003414 46031 7	9003414 46031 7	9003414 46031 7
LED osvetlitev		44 x 4 x 1,5	9003414 46041 6	9003414 46041 6	9003414 46041 6

Zunanja hiška CasaNova®







Na voljo v **treh barvah** in **devetih velikosti**.
Celotna ponudba, dodatki in tehnične podrobnosti so na voljo v brošuri CasaNova® ali na spletnem mestu www.biohort.com/casanova.

Pregled Vrtne lope Europa in omarice za opremo

Evropa	Velikost	Zunanje mere*	Notranje mere	Mera temelja	Teža	Koda EAN				
		Š x D x V (cm)	Š x D x V (cm)	Š x G (cm)		Kovinsko srebrna	Kovinsko peščeno siva	Kovinsko temno siva	Temno zelena	
Odpiranje vrat: 135 x 170 cm (Š x V). Dodatna vrata in zelo široka dvojna vrata na zahtevo.										
	1	172 x 84 x 196	150 x 78 x 188	155 x 83	81	9003414 29010 5	9003414 22010 2	9003414 24010 0	9003414 23010 1	
	2	172 x 156 x 196	150 x 150 x 188	155 x 155	106	9003414 29020 4	9003414 22020 1	9003414 24020 9	9003414 23020 0	
	3	244 x 156 x 203	222 x 150 x 195	227 x 155	127	9003414 29030 3	9003414 22030 0	9003414 24030 8	9003414 23030 9	
	4	244 x 228 x 203	222 x 222 x 195	227 x 227	158	9003414 29040 2	9003414 22040 9	9003414 24040 7	9003414 23040 8	
	5	316 x 228 x 209	294 x 222 x 202	299 x 227	190	9003414 29050 1	9003414 22050 8	9003414 24050 6	9003414 23050 7	
	6	244 x 300 x 203	222 x 294 x 195	227 x 299	183	9003414 29060 0	9003414 22060 7	9003414 24060 5	9003414 23060 6	
	7	316 x 300 x 209	294 x 294 x 202	299 x 299	223	9003414 29070 9	9003414 22070 6	9003414 24070 4	9003414 23070 5	
	2A	244 x 84 x 203	222 x 78 x 195	227 x 83	102	9003414 29080 8	9003414 22080 5	9003414 24080 3	9003414 23080 4	
	4A	316 x 156 x 209	294 x 150 x 202	299 x 155	154	9003414 29090 7	9003414 22090 4	9003414 24090 2	9003414 23090 3	
Dodatki	Stranski nadstrešek za vrtno hiško Europa									
	2/3/4A	150 x 156 x 170			18	9003414 42019 9	9003414 42012 0	9003414 42014 4	9003414 42040 3	
	4 / 5	150 x 228 x 170			24	9003414 42029 8	9003414 42022 9	9003414 42024 3	9003414 42050 2	
	6 / 7	150 x 300 x 170			31	9003414 42039 7	9003414 42032 8	9003414 42034 2	9003414 42060 1	
Dodatki	Okenska enota za vrtno hiško Europa									
	za vse dimenzije	73,3 x 5 x 176			8,3	9003414 43060 0	9003414 43080 8	9003414 43050 1	9003414 43040 2	
Omarica za orodje	Odpiranje vrat: velikost 90: 65 x 170 cm (Š x V), velikosti 150 in 230: 135 x 170 cm (Š x V)									
	90	93 x 83 x 182,5	88 x 78 x 177	93 x 83	52	9003414 34030 5	9003414 30030 9	9003414 31030 8	9003414 33030 6	
	150	155 x 83 x 182,5	150 x 78 x 177	155 x 83	71	9003414 34010 7	9003414 30010 1	9003414 31010 0	9003414 33010 8	
	230	230 x 83 x 182,5	222 x 78 x 177	227 x 83	90	9003414 34080 0	9003414 30080 4	9003414 31080 3	9003414 33080 1	

* najvišja točka, vključno s previsom strehe

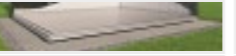
Dodatki Vrtne lope Europa in omarice za opremo

Temeljni dodatki / Temelj	Koda EAN	Koda EAN	Koda EAN	Koda EAN
primeren za	Aluminijast talni okvir	Alu talni paneli	SmartBase	SmartBase ^{PLUS}
Evropa				
1	9003414 41010 7	9003414 48010 0	9003414 43901 6	9003414 43401 1
2	9003414 41020 6	9003414 48020 9	9003414 43906 1	9003414 43406 6
3	9003414 41030 5	9003414 48030 8	9003414 43912 2	9003414 43412 7
4	9003414 41040 4	9003414 48040 7	9003414 43918 4	9003414 43418 9
5 / 6	9003414 41050 3	9003414 48050 6	9003414 43923 8	9003414 43423 3
7	9003414 41070 1	9003414 48070 4	9003414 43930 6	9003414 43430 3
2A	9003414 41080 0	9003414 48080 3	9003414 43936 8	9003414 43436 3
4A	9003414 41090 9	9003414 48090 2	9003414 43942 9	9003414 43442 4
90	9003414 41011 4	9003414 48011 7	9003414 43982 5	9003414 43482 0
Napotek: Udarna kladiva si lahko sposodite pri katerekoli dobro založeni specializirani trgovini, vendar pa je potreben sveder na voljo pri Biohortu.				
Sveder Ø 40 x 600 mm za vpenjalno glavo SDS-MAX Ø 18 mm (za SmartBase ^{PLUS})				
				9003414 43410 3

Dodatki	Mere Š x D x V (cm)/ Barva	Evropa	Omarica za orodje
Dodatki v ujemajoči barvi			
Cevi za deževnico	Kovinsko srebrna	9003414 44070 8	-
	Kovinsko peščeno siva	9003414 44080 7	-
	Kovinsko temno siva	9003414 44050 0	-
	Temno zelena	9003414 44040 1	-
Narejeno iz vroče pocinkane, poliamidne žgano lakirane jeklene plošče.			
Podporni tirnici	paket 2 komadov	4 x 4 x 173	9003414 46020 1
	paket 2 komadov	72 x 24,5 x 7	9003414 45010 3
Police	paket 4 komadov	72 x 24,5 x 7	9003414 45020 2
	paket 2 komadov	72 x 43,5 x 7	9003414 45030 1
Zložljiva miza		69,2 x 57,5 x 40	9003414 40011 5
Vpenjalna vreča	Z nosilcem za zid	67 x 34 x 20	9003414 47071 2
Set kavljev	Po ena kombinacija, ročaj in lopata	72 x 17 x 73	9003414 47070 5
Obešalniki za orodje	paket 4 komadov	13 x 9,5 x 30	9003414 47020 0
Pregrada za talni prag	Možno samo z dvojnimi vrati in aluminijastim talnim okvirjem	135 x 14,5 x 7	9003414 41000 8
Nosilec za kolesa "BikeMax"	paket 1 komadov	4 x 4 x 173	-
	paket 2 komadov	15 x 10 x 173	9003414 49020 8
Stojalo za kolesa "BikeHolder"	komplet za 3 kolesa	72 x 10 x 33	9003414 49012 3
Električna montažna plošča		28 x 6 x 172,5	9003414 46030 0
LED osvetlitev		44 x 4 x 1,5	9003414 46041 6

Zunanji boxi / shramba za kolesa / shramba za smetnjake

Romeo®	Velikost	Zunanje mere	Notranje mere	Prostornina	Teža	Koda EAN		
		Š x D x V (cm)	Š x D x V (cm)	(L)	(kg)	Kovinsko srebrna	Kovinsko peščeno siva	Kovinsko temno siva
	M	132 x 57 x 140	127 x 46 x 135	800	52	9003414 55070 4	9003414 58070 1	9003414 56070 3
	L	132 x 87 x 140	127 x 76 x 135	1.300	66	9003414 55080 3	9003414 58080 0	9003414 56080 2
Dodatki	za velikost	Mere Š x D x V (cm)			Koda EAN			
Police	M / L	61 x 43 x 40			9003414 75055 5			

LoungeBox®	Velikost	Zunanje mere	Notranje mere	Prostornina	Teža	Koda EAN		
		Š x D x V (cm)	Š x D x V (cm)	(L)	(kg)	Kovinsko srebrna	Kovinsko peščeno siva	Kovinsko temno siva
	160	160 x 70 x 83,5	159 x 66 x 77	850	43	9003414 64065 8	9003414 68065 4	9003414 65065 7
	200	200 x 85 x 90	199 x 80 x 81	1400	58	9003414 64075 7	9003414 68075 3	9003414 65075 6
Dodatki	za velikost	Mere Š x D x V (cm)			Koda EAN			
Mreža za shranjevanje pokrovov	160 / 200	25 x 67 x 2			9003414 67010 5			
Vpenjalna vreča, tip B	160	54,5 x 50 x 20			9003414 67071 6			
Vpenjalna vreča, tip C	200	68,5 x 67 x 20			9003414 67072 3			

Box za prosti čas	Velikost	Zunanje mere	Notranje mere	Prostornina	Teža	Koda EAN				
		Š x D x V (cm)	Š x D x V (cm)	(L)	(kg)	Bela	Kovinsko srebrna	Kov. peščeno siva	Kov. Temno siva	Kov. Bron
	100	101 x 46 x 61	92 x 37,5 x 56	195	17	9003414 61010 1	9003414 64010 8	9003414 68010 4	9003414 65010 7	9003414 62010 0
	130	134 x 62 x 71	125 x 53,5 x 66	460	27	9003414 61040 8	9003414 64040 5	9003414 68040 1	9003414 65040 4	9003414 62040 7
	160 ^{High}	160 x 79 x 83	151 x 70,5 x 78	830	41	9003414 61060 6	9003414 64060 3	9003414 68060 9	9003414 65060 2	9003414 62060 5
	180	181 x 79 x 71	172 x 70,5 x 66	800	39	9003414 61030 9	9003414 64030 6	9003414 68030 2	9003414 65030 5	9003414 62030 8
	200	201 x 79 x 83	192 x 70,5 x 77,5	1050	52	9003414 61090 3	9003414 64090 0	9003414 68090 6	9003414 65090 9	9003414 62090 2
Dodatki	za velikost	Dimenzije (cm)			Koda EAN					
Mreža za shranjevanje pokrovov	za vse dimenzije	25 x 67 x 2			9003414 67010 5					
Vpenjalna košara, tip A	100 / 160 / 180 / 200	67 x 34 x 20			9003414 67070 9					
Vpenjalna vreča, tip B	130	54,5 x 50 x 20			9003414 67071 6					
Vpenjalna vreča, tip C	160 / 180 / 200	68,5 x 67 x 20			9003414 67072 3					
Komplet box za dostavne pakete	za vse dimenzije	16,5 x 26,5 x 5			9003414 67020 4					

Škatla za poštno pakete	Velikost	Zunanje mere	Notranje mere	Prostornina	Teža	Koda EAN				
		Š x D x V (cm)	Š x D x V (cm)	(L)	(kg)	Bela	Kovinsko srebrna	Kov. peščeno siva	Kov. Temno siva	Kov. Bron
	100	101 x 46 x 61	92 x 37,5 x 56	195	17,2	9003414 61910 4	9003414 64910 1	9003414 68910 7	9003414 65910 0	9003414 62910 3

StoreMax®	Velikost	Zunanje mere	Notranje mere	Prostornina	Teža	Koda EAN		
		Š x D x V (cm)	Š x D x V (cm)	(L)	(kg)	Kovinsko srebrna	Kovinsko peščeno siva	Kovinsko temno siva
	120	117 x 73 x 109	114 x 62	740	41	9003414 72060 2	9003414 70060 4	9003414 73060 1
	160	163 x 78 x 120	160 x 67	1200	60	9003414 72010 7	9003414 70010 9	9003414 73010 6
	190	190 x 97 x 136	188 x 86	2080	74	9003414 72020 6	9003414 70020 8	9003414 73020 5
Dodatki	za velikost	Mere Š x D x V (cm)			Koda EAN			
Set kotnih polic (trikotne)	120 / 160	54 x 54 x 53,5			9003414 74010 5			
Vmesna polica	160	160 (2 x 80) x 59,5 x 53,5			9003414 75010 4			
	190	187 (2 x 93,5) x 74,5 x 53,5			9003414 75020 3			
Set polic	190	72 x 24,5 x 53,5			9003414 74020 4			
Stojalo za kolesa "BikeHolder"	190	72 x 15 x 33			9003414 74030 3			

HighBoard	Velikost	Zunanje mere	Notranje mere	Prostornina	Teža	Koda EAN		
		Š x D x V (cm)	Š x D x V (cm)	(L)	(kg)	Kovinsko srebrna	Kovinsko peščeno siva	Kovinsko temno siva
	160	160 x 70 x 118	156 x 62 x 113	1150	67,5	9003414 72015 2	9003414 70015 4	9003414 73015 1
	200	200 x 84 x 127	195 x 76 x 120	2150	90	9003414 72025 1	9003414 70025 3	9003414 73025 0
Dodatki	za velikost	Mere Š x D x V (cm)			Koda EAN			
Nosilci za orodje	160 / 200	51,6 x 3,5 x 5			9003414 47031 6			
Mreža za shranjevanje pokrovov								
	160 / 200	25 x 67 x 2			9003414 67010 5			
Vmesna polica	160	78 x 30 x 53,5 na policco (4 kosi)			9003414 75015 9			
	200	97 x 74 x 53,5 na policco (2 kosa)			9003414 75025 8			
Vpenjalna vreča, tip B	160	54,5 x 50 x 20			9003414 67071 6			
Vpenjalna vreča, tip C	200	68,5 x 67 x 20			9003414 67072 3			
Stojalo za kolesa "BikeHolder"	200	72 x 10 x 33			9003414 49012 3			
Električna montažna plošča	200	58 x 2 x 23			9003414 46032 4			

MiniGaraža	Zunanje mere	Notranje mere	Mera temelja	Teža	Koda EAN	
	Š x D x V (cm)	Š x D x V (cm)	Š x G (cm)	(kg)	Kovinsko srebrna	Kovinsko temno siva
	122 x 203 x 145	117 x 195 x 137	122 x 203	81	9003414 55030 8	9003414 56030 7
Dodatki	Mere Š x D x V (cm)		Koda EAN			
Aluminijast talni okvir	117 x 198 x 4		9003414 41033 6			
Alu talni paneli	108,6 x 189,7 x 0,2		9003414 48033 9			
SmartBase	117 x 198 x 18		9003414 43990 0			
SmartBase ^{PLUS}	117 x 198 x 65		9003414 43490 5			
Regalni sistem	43 x 150 x 5 na polico		9003414 45011 0			
Viseča tirnica za kolo	4 x 60 x 4		9003414 49013 0			
Električna montažna plošča	16 x 4 x 134		9003414 46033 1			
LED osvetlitev	44 x 4 x 1,5		9003414 46041 6			

Alex®	Barvne kombinacije			Zunanje mere	Notranje mere	Prostornina	Teža	Koda EAN
	Stranske stena	Vrata in streha	Različic	Š x D x V (cm)	Š x D x V (cm)	(L)	(kg)	
	Kovinsko srebrna	Kovinsko srebrna	1	80 x 88 x 129	74,4 x 80 x 124,7	740	42,5	9003414 53063 8
		Kovinsko peščeno siva	1.2	80 x 88 x 129	74,4 x 80 x 124,7	740	42,5	9003414 53068 3
		Kovinsko temno siva	1.3	80 x 88 x 129	74,4 x 80 x 124,7	740	42,5	9003414 53064 5
Kovinsko peščeno siva	Kovinsko srebrna	Kovinsko peščeno siva	2	80 x 88 x 129	74,4 x 80 x 124,7	740	42,5	9003414 58068 8
		Kovinsko srebrna	2.1	80 x 88 x 129	74,4 x 80 x 124,7	740	42,5	9003414 58063 3
		Kovinsko temno siva	2.3	80 x 88 x 129	74,4 x 80 x 124,7	740	42,5	9003414 58064 0
Kovinsko temno siva	Kovinsko srebrna	Kovinsko temno siva	3	80 x 88 x 129	74,4 x 80 x 124,7	740	42,5	9003414 54064 4
		Kovinsko srebrna	3.1	80 x 88 x 129	74,4 x 80 x 124,7	740	42,5	9003414 54063 7
		Kovinsko peščeno siva	3.2	80 x 88 x 129	74,4 x 80 x 124,7	740	42,5	9003414 54068 2

Če naročite 3 ali več smetnjakov Alex®, dobite količinski popust.

od 3 enot

Dodatki	Koda EAN			
	Kovinsko srebrna	Kovinsko peščeno siva	Kovinsko temno siva	
Povezovalni element	Za 2 enote Alex® (ena povezava)	9003414 53067 6	9003414 58067 1	9003414 54067 5
	Za 3 enote Alex® (dve povezavi)	9003414 53069 0	9003414 58069 5	9003414 54069 9
Enaka cilindrična ključavnica	Za 2 enote Alex®	9003414 50040 2	9003414 50040 2	9003414 50040 2
	Za 3 enote Alex®	9003414 50041 9	9003414 50041 9	9003414 50041 9
Police	72 x 43,5 x 7		9003414 45030 1	
Podporni tirnici	122 x 3 x 3		9003414 46022 5	

Pripomočki za na vrt



MonAmi®	Zunanje mere	Notranje mere	Prostornina	Teža	Koda EAN	
	Š x D x V (cm)	Š x D x V (cm)	(L)	(kg)	Kovinsko temno siva	
	102 x 102 x 84	95 x 95 x 74	725	54	9003414 65026 8	



WoodStock®	Velikost	Zunanje mere*	Notranje mere	Mera temelja	Prostornina	Teža	Koda EAN			
		Š x D x V (cm)	Š x G (cm)	Š x G (cm)	(m³)	(kg)	Kovinsko srebrna	Kovinsko peščeno siva	Kovinsko temno siva	
	150	157 x 102 x 199	142 x 70	155 x 83	2,1	37	9003414 35010 6	9003414 38010 3	9003414 37010 4	
	230	229 x 102 x 199	214 x 70	227 x 83	3,1	47	9003414 35020 5	9003414 38020 2	9003414 37020 3	
Dodatki	za velikost	Mere Š x D x V (cm)		Koda EAN						
Hrbtina stena	150	145,5 x 1,1 x 196,5		12,5	9003414 35012 0	9003414 38012 7	9003414 37012 8			
	230	217,5 x 1,1 x 196,5		19,5	9003414 35022 9	9003414 38022 6	9003414 37022 7			
Paket vrat	150	157 x 5 x 171		24	9003414 35001 4	9003414 38001 1	9003414 37001 2			
	230	229 x 5 x 171		29	9003414 35002 1	9003414 38002 8	9003414 37002 9			
Alu talni paneli	150	141,5 x 69,5 x 0,2		5,5	9003414 48010 0					
	230	213,5 x 69,5 x 0,2		6	9003414 48080 3					

* najvišja točka, vključno s previsom strehe

Charly®	Velikost	Zunanje mere	Teža	Koda EAN
		Š x D x V (cm)	(kg)	
	1	58 x 70 x 49	8	9003414 68081 4
	2	78 x 90 x 49	12	9003414 68082 1

Zasebni zaslon

Stenski paneli za zasebni zaslon	Brez akrilnega stekla					
	Velikost	Zunanje mere	Teža	Koda EAN		
		Š x D x V (cm)	(kg)	Kovinsko srebrna	Kovinsko peščeno siva	Kovinsko temno siva
Višina: 90 cm	Vsebuje 4 kovinskih panelov in dve vodilni tirnici za montažo med dvema zasebnima zaslonoma, lahko pa ju pritrдите tudi na hišno steno ali podobno					
	100 x 90	96 x 4,4 x 91	10,8	9003414 15924 2	9003414 15920 4	9003414 15892 4
	150 x 90	145 x 4,4 x 91	15	9003414 15925 9	9003414 15921 1	9003414 15893 1
	180 x 90	180 x 4,4 x 91	17,6	9003414 15926 6	9003414 15922 8	9003414 15894 8
	200 x 90	194 x 4,4 x 91	19,5	9003414 15928 0	9003414 15923 5	9003414 15917 4
Višina: 135 cm	Vsebuje 6 kovinskih panelov in dve vodilni tirnici za montažo med dvema zasebnima zaslonoma, lahko pa ju pritrдите tudi na hišno steno ali podobno					
	100 x 135	96 x 4,4 x 137	16,1	9003414 15981 5	9003414 15977 8	9003414 15973 0
	150 x 135	145 x 4,4 x 137	21,5	9003414 15982 2	9003414 15978 5	9003414 15974 7
	180 x 135	180 x 4,4 x 137	26,6	9003414 15983 9	9003414 15979 2	9003414 15975 4
	200 x 135	194 x 4,4 x 137	28,5	9003414 15984 6	9003414 15980 8	9003414 15976 1
Višina: 180 cm	Vsebuje 8 kovinskih panelov in dve vodilni tirnici za montažo med dvema zasebnima zaslonoma, lahko pa ju pritrдите tudi na hišno steno ali podobno					
	100 x 180	96 x 4,4 x 182	21,5	9003414 16046 0	9003414 16042 2	9003414 16038 5
	150 x 180	145 x 4,4 x 182	30	9003414 16047 7	9003414 16043 9	9003414 16039 2
	180 x 180	180 x 4,4 x 182	35,4	9003414 16048 4	9003414 16044 6	9003414 16040 8
	200 x 180	194 x 4,4 x 182	37,8	9003414 16049 1	9003414 16045 3	9003414 16041 5

Stenski paneli za zasebni zaslon	Z akrilnim steklom					
	Velikost	Zunanje mere	Teža	Koda EAN		
		Š x D x V (cm)	(kg)	Kovinsko srebrna	Kovinsko peščeno siva	Kovinsko temno siva
Višina: 90 cm	Vsebuje 3 kovinske panele, panel iz akrilnega stekla in dve vodilni tirnici za montažo med dvema zasebnima zaslonoma, lahko pa jih tudi pritrđite na hišno steno ali podobno					
	100 x 90	96 x 4,4 x 91	10,7	9003414 15969 3	9003414 15965 5	9003414 15961 7
	150 x 90	145 x 4,4 x 91	14,7	9003414 15970 9	9003414 15966 2	9003414 15962 4
	180 x 90	180 x 4,4 x 91	16,8	9003414 15971 6	9003414 15967 9	9003414 15963 1
	200 x 90	194 x 4,4 x 91	17,1	9003414 15972 3	9003414 15968 6	9003414 15964 8
Višina: 135 cm	Vsebuje 5 kovinske panele, panel iz akrilnega stekla in dve vodilni tirnici za montažo med dvema zasebnima zaslonoma, lahko pa jih tudi pritrđite na hišno steno ali podobno					
	100 x 135	96 x 4,4 x 137	16	9003414 16034 7	9003414 15989 1	9003414 15985 3
	150 x 135	145 x 4,4 x 137	21,2	9003414 16035 4	9003414 15990 7	9003414 15986 0
	180 x 135	180 x 4,4 x 137	25,5	9003414 16036 1	9003414 15991 4	9003414 15987 7
	200 x 135	194 x 4,4 x 137	28,1	9003414 16037 8	9003414 15992 1	9003414 15988 4
Višina: 180 cm	Vsebuje 7 kovinske panele, panel iz akrilnega stekla in dve vodilni tirnici za montažo med dvema zasebnima zaslonoma, lahko pa jih tudi pritrđite na hišno steno ali podobno					
	100 x 180	96 x 4,4 x 182	21,4	9003414 16058 3	9003414 16054 5	9003414 16050 7
	150 x 180	145 x 4,4 x 182	29,7	9003414 16059 0	9003414 16055 2	9003414 16051 4
	180 x 180	180 x 4,4 x 182	34	9003414 16060 6	9003414 16056 9	9003414 16052 1
	200 x 180	194 x 4,4 x 182	37,4	9003414 16229 7	9003414 16057 6	9003414 16053 8

Steber za zasebni zaslon	primeren za	Min. višina Maks. višina	Osnovna plošča*	Teža	Koda EAN		
			Š x G (cm)	(kg)	Kovinsko srebrna	Kovinsko peščeno siva	Kovinsko temno siva
Stebriček za pritrđitev	Za površinsko sidranje lahko stebričke uporabljate kot začetni, končni, kotni ali povezovalni steber za plošče za zasebni zaslon. Izberite stenske panele, ki ustrezajo višini stebra! Premer: Ø 10 cm. Eno mesto na članek.						
	Višina: 90 cm	95 - 120	15 x 15	4	9003414 16342 3	9003414 16341 6	9003414 16340 9
	Višina: 135 cm	140 - 165	15 x 15	4,6	9003414 16345 4	9003414 16344 7	9003414 16343 0
	Višina: 180 cm	185 - 210	15 x 15	5,3	9003414 16348 5	9003414 16347 8	9003414 16346 1
Steber za postavitve v beton	Če postavljate na točkast temelj, lahko steber uporabite kot začetni, končni, kot votalni ali povezovalni steber za ploščice zasebnega zaslona. Izberite stenske panele, ki ustrezajo višini stebra! Premer: Ø 10 cm. Eno mesto na članek.						
	Višina: 90 cm	95 - 120	40 x 40	2,7	9003414 17336 1	9003414 17342 2	9003414 17339 2
	Višina: 135 cm	140 - 165	40 x 40	3,3	9003414 17337 8	9003414 17343 9	9003414 17340 8
	Višina: 180 cm	185 - 210	40 x 40	3,9	9003414 17338 5	9003414 17344 6	9003414 17341 5

* Pokrov osnovne plošče ima dimenzije 18 x 18 cm.

Visoke zelenjavne grede	Velikost	Zunanje mere	Notranje mere	Prostornina (L)	Teža (kg)	Koda EAN		
		Š x D x V (cm)	Š x D x V (cm)			Kovinsko srebrna	Kovinsko peščeno siva	Kovinsko temno siva
	1x0,5	102 x 53 x 77	95 x 46 x 77	340	29	9003414 64012 2	9003414 68012 8	9003414 65012 1
	1x1	102 x 102 x 77	95 x 95 x 77	695	35	9003414 64005 4	9003414 68005 0	9003414 65005 3
	1,5x0,5	152 x 53 x 77	145 x 46 x 77	515	36	9003414 64028 3	9003414 68028 9	9003414 65028 2
	1,5x1	152 x 102 x 77	145 x 95 x 77	1060	43	9003414 64018 4	9003414 68018 0	9003414 65018 3
	1,5x1,5	152 x 152 x 77	145 x 145 x 77	1620	50	9003414 64048 1	9003414 68048 7	9003414 65048 0
	2x0,5	201 x 53 x 77	194 x 46 x 77	685	43	9003414 64022 1	9003414 68022 7	9003414 65022 0
	2x1	201 x 102 x 77	194 x 95 x 77	1450	49,6	9003414 64015 3	9003414 68015 9	9003414 65015 2
	2x2	201 x 201 x 77	194 x 194 x 77	2900	64	9003414 64035 1	9003414 68035 7	9003414 65035 0
	L2x1	201 x 201 x 77	194 x 194 x 77	2180	68	9003414 64025 2	9003414 68025 8	9003414 65025 1

Dodatki	za velikost	Mere Š x D x V (cm)	Kovinsko srebrna	Kovinsko peščeno siva	Kovinsko temno siva
Zaščita pred polži	1x0,5	110 x 61 x 4,2	9003414 16349 2	9003414 16351 5	9003414 16350 8
	1x1	110 x 110 x 4,2	9003414 16370 6	9003414 16372 0	9003414 16371 3
	1,5x0,5	160 x 61 x 4,2	9003414 16367 6	9003414 16369 0	9003414 16368 3
	2x0,5	209 x 61 x 4,2	9003414 16355 3	9003414 16357 7	9003414 16356 0
	1,5x1	160 x 61 x 4,2	9003414 16364 5	9003414 16366 9	9003414 16365 2
	2x1	209 x 110 x 4,2	9003414 16352 2	9003414 16354 6	9003414 16353 9
	1,5x1,5	160 x 160 x 4,2	9003414 16361 4	9003414 16363 8	9003414 16362 1
	2x2	209 x 209 x 4,2	9003414 16373 7	9003414 16375 1	9003414 16374 4
Zaščita proti zmrzali, zgornji podaljšek okvirja	2x1	200 x 101 x 23	9003414 64013 9	9003414 68013 5	9003414 65013 8
Vmesno dno	1x0,5	98 x 51 x 3			9003414 65042 8
	1x1	98 x 100 x 3			9003414 65046 6
	1,5x0,5	147 x 51 x 3			9003414 65045 9
	2x0,5	196 x 51 x 3			9003414 65043 5
	1,5x1	147 x 98 x 3			9003414 65049 7
	2x1	196 x 100 x 3			9003414 65047 3
Obod	1x0,5	115 x 66,4 x 6,3	9003414 16399 7	9003414 16401 7	9003414 16400 0
	1x1	115 x 115 x 6,3	9003414 16396 6	9003414 16398 0	9003414 16397 3
	1,5x0,5	164 x 66,4 x 6,3	9003414 16393 5	9003414 16395 9	9003414 16394 2
	2x0,5	214 x 66,4 x 6,3	9003414 16382 9	9003414 16384 3	9003414 16383 6
	1,5x1	164 x 115 x 6,3	9003414 16390 4	9003414 16392 8	9003414 16391 1
	2x1	214 x 115 x 6,3	9003414 16379 9	9003414 16381 2	9003414 16380 5
	1,5x1,5	164 x 164 x 6,3	9003414 16385 0	9003414 16387 4	9003414 16386 7
	2x2	214 x 214 x 6,3	9003414 16376 8	9003414 16378 2	9003414 16377 5
	L2x1	214 x 214 x 6,3	9003414 16408 6	9003414 16410 9	9003414 16409 3
	Rešetke (1 enota) (možna je samo ena rešetka na velikost)	za 1 m stran	102 x 4 x 91	9003414 16436 9	9003414 16438 3
za 1,5 m stran		152 x 4 x 91	9003414 16439 0	9003414 16441 3	9003414 16440 6
za 2 m stran		201 x 4 x 91	9003414 16442 0	9003414 16444 4	9003414 16443 7
Rešetke za L obliko (2 enoti) (za vsako dolgo stran)	L2x1	201 x 201 x 91	9003414 16451 2	9003414 16453 6	9003414 16452 9

Sistem vrtnih korit DaVinci®



Na voljo v **treh barvah** in **neskončnih kombinacijah**.
Celotna ponudba, dodatki in tehnične podrobnosti so na voljo v brošuri ali na spletu. Konfigurirajte svoj sistem vrtnih korit DaVinci® zdaj! www.biohort.com/3d-konfigurator

Dodatna brošura
zahtevajte na via www.biohort.com

Belvedere®	Velikost	Zunanje mere	Notranje mere	Prostornina (L)	Teža (kg)	Koda EAN		
		Š x D x V (cm)	Š x D x V (cm)			Kovinsko srebrna	Kovinsko peščeno siva	Kovinsko temno siva
MINI: Višina: 45 cm								
	50^{MINI}	53 x 53 x 45	46 x 46 x 45	42	15	9003414 15888 7	9003414 15875 7	9003414 15853 5
	100^{MINI}	102 x 53 x 45	95 x 46 x 45	90	20	9003414 15887 0	9003414 15874 0	9003414 15852 8
	150^{MINI}	152 x 53 x 45	145 x 46 x 45	135	25	9003414 15885 6	9003414 15872 6	9003414 15850 4
	200^{MINI}	201 x 53 x 45	194 x 46 x 45	180	30	9003414 15882 5	9003414 15869 6	9003414 15847 4
	L100^{MINI}	102 x 102 x 45	95 x 95 x 45	130	33	9003414 15878 8	9003414 15865 8	9003414 15856 6
	L150^{MINI}	152 x 152 x 45	145 x 145 x 45	225	39	9003414 15877 1	9003414 15864 1	9003414 15855 9
	L200^{MINI}	201 x 201 x 45	194 x 194 x 45	315	47	9003414 15876 4	9003414 15863 4	9003414 15854 2
MIDI: Višina: 61 cm								
	50^{MIDI}	53 x 53 x 61	46 x 46 x 61	42	19	9003414 15940 2	9003414 15919 8	9003414 15904 4
	100^{MIDI}	102 x 53 x 61	95 x 46 x 61	90	26	9003414 15939 6	9003414 15918 1	9003414 15903 7
	150^{MIDI}	152 x 53 x 61	145 x 46 x 61	135	33	9003414 15937 2	9003414 15915 0	9003414 15901 3
	200^{MIDI}	201 x 53 x 61	194 x 46 x 61	180	40	9003414 15934 1	9003414 15911 2	9003414 15898 6
	L100^{MIDI}	102 x 102 x 61	95 x 95 x 61	130	42	9003414 15930 3	9003414 15907 5	9003414 15891 7
	L150^{MIDI}	152 x 152 x 61	145 x 145 x 61	225	50	9003414 15929 7	9003414 15906 8	9003414 15890 0
	L200^{MIDI}	201 x 201 x 61	194 x 194 x 61	315	60	9003414 15927 3	9003414 15905 1	9003414 15889 4
MAXI: Višina: 77 cm								
	50^{MAXI}	53 x 53 x 77	46 x 46 x 77	42	23	9003414 16021 7	9003414 16008 8	9003414 15953 2
	100^{MAXI}	102 x 53 x 77	95 x 46 x 77	90	31	9003414 16020 0	9003414 16007 1	9003414 15952 5
	150^{MAXI}	152 x 53 x 77	145 x 46 x 77	135	40	9003414 16018 7	9003414 16005 7	9003414 15950 1
	200^{MAXI}	201 x 53 x 77	194 x 46 x 77	180	50	9003414 16015 6	9003414 16002 6	9003414 15947 1
	L100^{MAXI}	102 x 102 x 77	95 x 95 x 77	130	44	9003414 16011 8	9003414 15998 3	9003414 15943 3
	L150^{MAXI}	152 x 152 x 77	145 x 145 x 77	225	60	9003414 16010 1	9003414 15997 6	9003414 15942 6
	L200^{MAXI}	201 x 201 x 77	194 x 194 x 77	315	78	9003414 16009 5	9003414 15996 9	9003414 15941 9

Dodatki	za velikost	Mere Š x D x V (cm)	Kovinsko srebrna	Kovinsko peščeno siva	Kovinsko temno siva
Obod	50	66,4 x 66,4 x 6,3	9003414 16402 4	9003414 16404 8	9003414 16403 1
	100	115 x 66,4 x 6,3	9003414 16399 7	9003414 16401 7	9003414 16400 0
	150	164 x 66,4 x 6,3	9003414 16393 5	9003414 16395 9	9003414 16394 2
	200	214 x 66,4 x 6,3	9003414 16382 9	9003414 16384 3	9003414 16383 6
	L100	115 x 115 x 6,3	9003414 16414 7	9003414 16416 1	9003414 16415 4
	L150	164 x 164 x 6,3	9003414 16411 6	9003414 16413 0	9003414 16412 3
	L200	214 x 214 x 6,3	9003414 16405 5	9003414 16407 9	9003414 16406 2
Vložek za sadilnik	1 kosi	50 x 50 x 18		9003414 16424 6	
	2 kosi			9003414 16427 7	
	3 kosi			9003414 16430 7	
	4 kosi			9003414 16433 8	
Rešetke (1 enota) (Z velikostjo L je mogoče 1 kom.)	100	102 x 4 x 91	9003414 16436 9	9003414 16438 3	9003414 16437 6
	150	152 x 4 x 91	9003414 16439 0	9003414 16441 3	9003414 16440 6
	200	201 x 4 x 91	9003414 16442 0	9003414 16444 4	9003414 16443 7
Rešetke za L obliko (2 enoti) (za vsako dolgo stran)	L100	102 x 102 x 91	9003414 16445 1	9003414 16447 5	9003414 16446 8
	L150	152 x 152 x 91	9003414 16448 2	9003414 16450 5	9003414 16449 9
	L200	201 x 201 x 91	9003414 16451 2	9003414 16453 6	9003414 16452 9
Privatni zaslon (1 enota) (Z velikostjo L je mogoče 1 kom.)	100	102 x 4 x 91	9003414 16457 4	9003414 16459 8	9003414 16458 1
	150	152 x 4 x 91	9003414 16460 4	9003414 16462 8	9003414 16461 1
Zasebni zaslon za L obliko (2 enoti) (za vsako dolgo stran)	200	201 x 4 x 91	9003414 16463 5	9003414 16465 9	9003414 16464 2
	L100	102 x 102 x 91	9003414 16466 6	9003414 16468 0	9003414 16467 3
	L150	152 x 152 x 91	9003414 16469 7	9003414 16471 0	9003414 16470 3
Zasebni zaslon s paneli iz akrilnega stekla (1 enota) (Z velikostjo L je mogoče 1 kom.)	L200	201 x 201 x 91	9003414 16472 7	9003414 16474 1	9003414 16473 4
	100	102 x 4 x 91	9003414 16475 8	9003414 16477 2	9003414 16476 5
	150	152 x 4 x 91	9003414 16478 9	9003414 16480 2	9003414 16479 6
Zasebni zaslon s paneli iz akrilnega stekla (2 enota) (za vsako dolgo stran)	200	201 x 4 x 91	9003414 16481 9	9003414 16483 3	9003414 16482 6
	L100	102 x 102 x 91	9003414 16484 0	9003414 16486 4	9003414 16485 7
	L150	152 x 152 x 91	9003414 16487 1	9003414 16489 5	9003414 16488 8
L200	201 x 201 x 91	9003414 16490 1	9003414 16492 5	9003414 16491 8	



Vrtne hiške

Zaupanje v kvaliteto & dolgo obstojnost



Boxi za zunaj

Zunanji box za vrt, teraso & itd.



Garaža za kolo

Varno shranjevanje koles, skuterjev & itd.



Shramba za smetnjake

Stilsko, praktično & brez vzdrževanja



Pripomočki za na vrt

Oblikovanje vrta v najboljše obliki

Vaš specializirani prodajalec:



Biohort
stoji za
"življenje
na vrtu"

follow us:



Biohort GmbH

Pürnstein 43, 4120 Neufelden, Avstrija

Tel: +43-7282-7788-0, Fax Ext. 190

E-Mail: office@biohort.at, www.biohort.com

Tehnične spremembe, tiskarske napake in
barvna odstopanja so rezervirana.
ZD101120 - SLO